



Husqvarna®



**Operator's manual**  
**Manuel d'utilisation**  
**Manual de instrucciones**

**MS360**

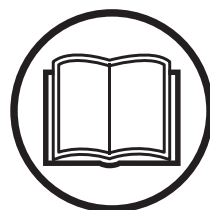

Please read the operator's manual carefully and make sure you understand the instructions before using the machine.  
Lire attentivement et bien assimiler le manuel d'utilisation avant d'utiliser la machine.  
Lea detenidamente el manual de instrucciones y asegúrese de entender su contenido antes de utilizar la máquina

**US CA ES**

# KEY TO SYMBOLS

## Symbols on the machine

**WARNING!** The machine can be a dangerous tool if used incorrectly or carelessly, which can cause serious or fatal injury to the operator or others.

Please read the operator's manual carefully and make sure you understand the instructions before using the machine.

Always wear:

- Hearing protection
- Protective goggles or a visor
- Breathing mask

**WARNING!** Keep your hands and feet away from the blade.

**WARNING!** Never cut without using the blade guard.

**WARNING!** Dust forms when cutting, this can cause injuries if inhaled. Use an approved breathing mask. Avoid inhaling exhaust fumes. Always provide for good ventilation.

**WARNING!** Sparks from the cutting blade can cause fire in combustible materials such as: petrol (gas), wood, clothes, dry grass etc.

**WARNING!** Ensure the blades are not cracked or damaged in any other way.

**WARNING!** Do not use circular saw blades

Use no hooks to lift the tile saw.

Motor temperature

Reset the overload protector

Lock function

**Environmental marking.** Symbols on the product or its packaging indicate that this product cannot be handled as domestic waste. It must instead be submitted to an appropriate recycling station for the recovery of electrical and electronic equipment.

By ensuring that this product is taken care of correctly, you can help to counteract the potential negative impact on the environment and people that can otherwise result through the incorrect waste management of this product.



**RESET**



For more detailed information about recycling this product, contact your municipality, your domestic waste service or the shop from where you purchased the product.

**Other symbols/decals on the machine refer to special certification requirements for certain markets.**

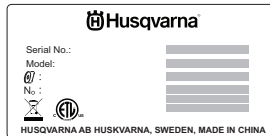

## Explanation of warning levels

The warnings are graded in three levels.

### WARNING!

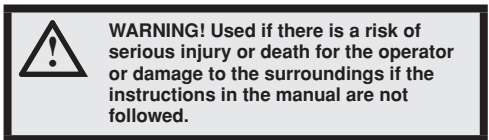

### CAUTION!

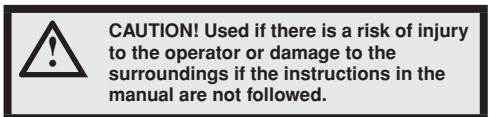

### NOTICE!

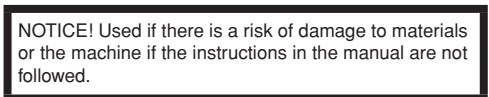

# CONTENTS

## Contents

### KEY TO SYMBOLS

Symbols on the machine .....	2
Explanation of warning levels .....	2

### CONTENTS

Contents .....	3
Note the following before starting: .....	3

### PRESENTATION

Dear customer! .....	4
Design and features .....	4
MS360 .....	4

### WHAT IS WHAT?

What is what on the machine - MS360? .....	6
--	---

### MACHINE'S SAFETY EQUIPMENT

General .....	7
Blade guards .....	7
Power switch .....	7
Locking knob, conveyor cart .....	7
Water pump .....	7

### BLADES

General .....	8
Transport and storage .....	8

### ASSEMBLING AND ADJUSTMENTS

General .....	9
Assemble the stand .....	9
Fit the blade .....	9
Blade settings .....	10
Fill with coolant .....	12
Handle .....	12

### OPERATING

Protective equipment .....	13
General safety precautions .....	13
Electrical safety .....	14
Work safety .....	14
Basic working techniques .....	15
Motor protection .....	15
Cutting .....	16
Mitre cutting .....	16
Plunge cutting .....	16
Dust handling/Cooling .....	16
Moving within the work area .....	17
Transport and storage .....	18

### STARTING AND STOPPING

Before starting .....	19
Starting .....	19
Stopping .....	19

### MAINTENANCE AND SERVICE

General .....	20
Daily maintenance .....	20

Trouble shooting the water pump .....	20
Water drain .....	20
Plastic wheels, conveyor cart .....	20
Drive belt .....	21
Lubrication of adjustable stand .....	21
Repairs .....	21
<b>TECHNICAL DATA</b>	
Technical data .....	22
Recommended cable dimensions .....	22
<b>WIRING DIAGRAM</b>	
Wiring diagram, 115 V .....	23
Wiring diagram, 115/230 V .....	24

## Note the following before starting:



**WARNING!** Cutting, especially when DRY cutting, generates dust that comes from the material being cut, which frequently contains silica. Silica is a basic component of sand, quartz, brick clay, granite and numerous other minerals and rocks. Exposure to excessive amount of such dust can cause:

Respiratory disease (affecting your ability to breathe), including chronic bronchitis, silicosis and pulmonary fibrosis from exposure to silica. These diseases may be fatal;

Skin irritation and rash.

Cancer according to NTP\* and IARC\* \*/ National Toxicology Program, International Agency for Research on Cancer

Take precautionary steps:

Avoid inhalation of and skin contact with dust, mist and fumes.

Wear and ensure that all bystanders wear appropriate respiratory protection such as dust masks designed to filter out microscopic particles. (See OSHA 29 CFR Part 1910.1200)

Wet cut when feasible, to minimize dust.

# PRESENTATION

## Dear customer!

Thank you for choosing a Husqvarna product!

It is our wish that you will be satisfied with your product and that it will be your companion for a long time. A purchase of one of our products gives you access to professional help with repairs and services. If the retailer who sells your machine is not one of our authorised dealers, ask him for the address of your nearest service workshop.

This operator's manual is a valuable document. Make sure it is always at hand at the work place. By following its content (using, service, maintenance etc.) the life span and the second-hand value of the machine can be extended. If you ever lend or sell this machine, make sure that the borrower or buyer gets the operator's manual, so they will also know how to properly maintain and use it.

## More than 300 years of innovation

Husqvarna AB is a Swedish company based on a tradition that dates back to 1689, when the Swedish King Charles XI ordered the construction of a factory for production of muskets. At that time, the foundation was already laid for the engineering skills behind the development of some of the world's leading products in areas such as hunting weapons, bicycles, motorcycles, domestic appliances, sewing machines and outdoor products.

Husqvarna is the global leader in outdoor power products for forestry, park maintenance and lawn and garden care, as well as cutting equipment and diamond tools for the construction and stone industries.

## Owner responsibility

It is the owner's/employer's responsibility that the operator has sufficient knowledge about how to use the machine safely. Supervisors and operators must have read and understood the Operator's Manual. They must be aware of:

- The machine's safety instructions.
- The machine's range of applications and limitations.
- How the machine is to be used and maintained.

Local regulations could restrict the use of this machine. Find out what regulations are applicable where you work before you start using the machine.

## The manufacturer's reservation

Subsequent to publishing this manual Husqvarna may issue additional information for safe operation of this product. It is the owner's obligation to keep up with the safest methods of operation.

Husqvarna AB has a policy of continuous product development and therefore reserves the right to modify the design and appearance of products without prior notice.

For customer information and assistance, contact us at our website: [www.husqvarna.com](http://www.husqvarna.com)

## Design and features

Values such as high performance, reliability, innovative technology, advanced technical solutions and environmental considerations distinguish Husqvarna's products. Safe operation of this product requires the operator to read this manual carefully. Ask your dealer or Husqvarna should you need more information.

Some of the unique features of your product are described below.

## MS360

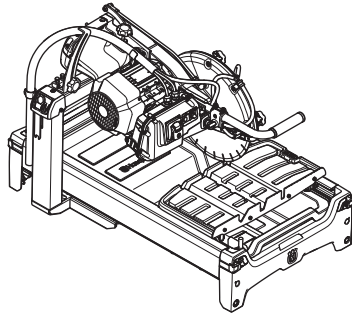

- The machine has a light and mobile design that has been optimized for the weight/capacity ratio. The carrying handles on the frame make the machine easy to carry and move.
- The water tray is easy to separate from the machine for efficient cleaning.
- ECS (Electronic Centrifugal Switch) enables smooth starting and starting even with low voltages.
- The machine has two different types of motor protection such as overload protection and overheating indicator to lengthen the service life of the machine.
- Slurry drops to the bottom and only surface water reaches the pump, which is located in a separate area in the water tray.

The patented water system supplies the blade with water and minimizing waste water on and around the workpiece and the work area.

- The machine has a capacity to cut material thickness over 5" (127mm) in one cut and 8,3" (210mm) in two cuts.
- Flexible plunge cutting and miter cutting up to 45°.
- The large size blade flange Ø 3" (82mm) provides a large and good support surface for the blade.

---

# PRESENTATION

---

## Accessories

- Adjustable stand - The stand is foldable and height adjustable.

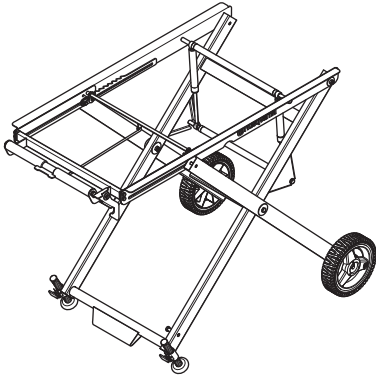

- Fixed stand

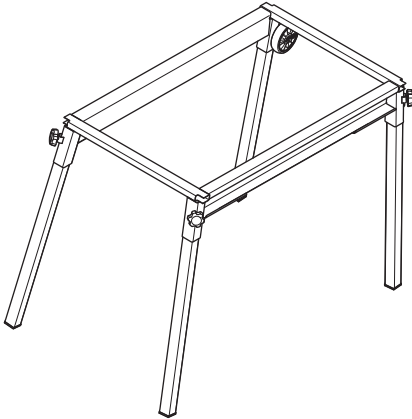

## WHAT IS WHAT?

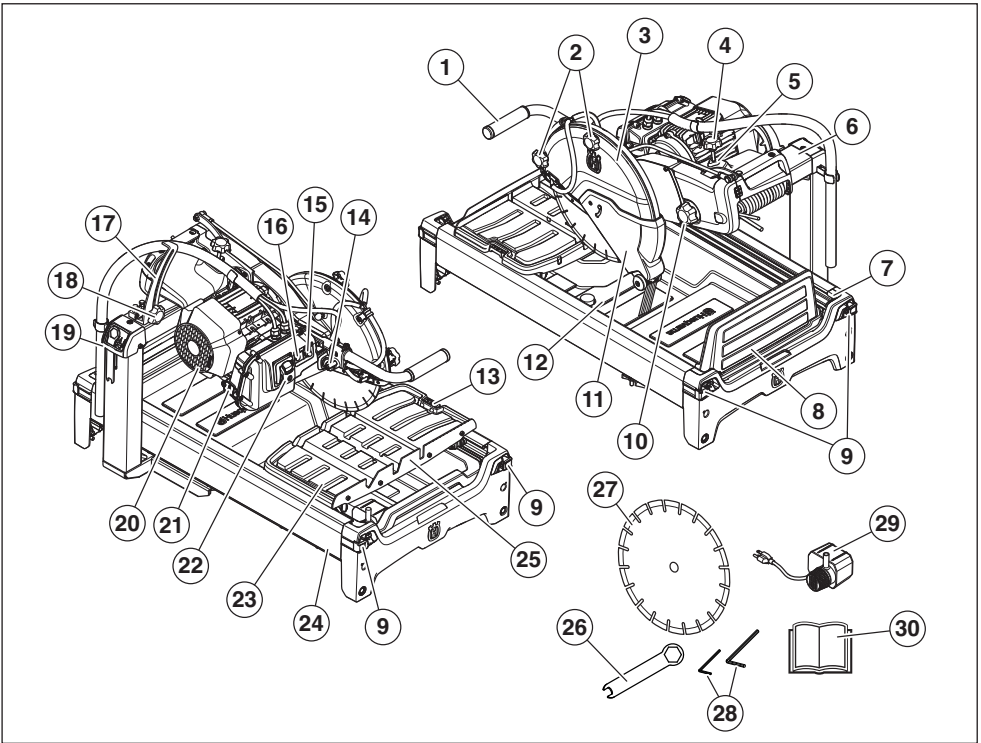

### What is what on the machine - MS360?

- |                                      |                                 |
|--------------------------------------|---------------------------------|
| 1 Handle, cutting arm                | 16 Lamp, overheating protection |
| 2 Locking knob, blade guard          | 17 Guide, mitre                 |
| 3 Blade guards                       | 18 Locking knob, miter cutting  |
| 4 Knob, depth stop adjustment        | 19 Tool holder                  |
| 5 Locking nut, depth stop adjustment | 20 Electric motor               |
| 6 Cutting arm                        | 21 Voltage switch               |
| 7 Cart stop                          | 22 Power switch                 |
| 8 Splash guard, slurry               | 23 Conveyor cart                |
| 9 Extendible handles , 4 pcs         | 24 Frame                        |
| 10 Locking knob, depth adjustment    | 25 Detachable anvil with ruler  |
| 11 Variable splash guard             | 26 Spanner                      |
| 12 Water tray                        | 27 Blade - Ø 14", 355 mm        |
| 13 Locking knob, conveyor cart       | 28 Allen key                    |
| 14 Water knob, water to blade ON/OFF | 29 Water pump                   |
| 15 Overload protection               | 30 Operator's manual            |

# MACHINE'S SAFETY EQUIPMENT

## General



**WARNING! Never use a machine that has faulty safety equipment! If your machine fails any checks contact your service agent to get it repaired.**

**Shut down the machine and disconnect the power plug.**

This section describes the machine's safety equipment, its purpose, and how checks and maintenance should be carried out to ensure that it operates correctly.

## Blade guards



**WARNING! Never use the machine without a guard nor with a defective guard. Always check that the guard is correctly fitted before starting the machine.**

**It is not permitted to expose the blade more than 180 degrees without protection.**

The blade guard is designed to prevent parts of the blade or cutting fragments from being thrown towards the user.

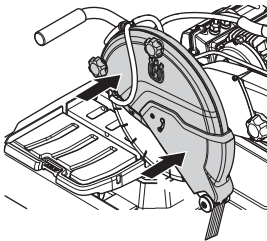

## Check the blade guards

- Check that the guard over the blade is not cracked or damaged in any other way. Replace when damaged.

## Power switch

The power switch should be used to start and stop the machine.

## Checking the power switch

- Push the insert (1) down to release the lock and flip the power switch (2) up to start the machine.

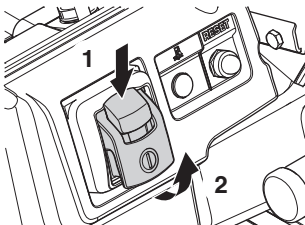

- Flip the power switch down to stop the machine. Check that the motor and the blade stop. Make sure that the cutting blade can rotate freely until it is completely stopped.

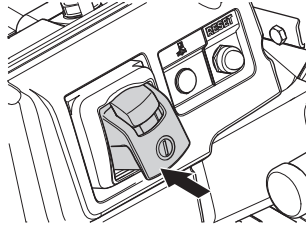

A defective power switch should be replaced by an authorized service workshop.

## Locking knob, conveyor cart

The locking knob is used to lock the conveyor cart in place when in transit.

## Checking the locking knob, conveyor cart

- Make sure the locking knob is in position and that the conveyor cart is locked.

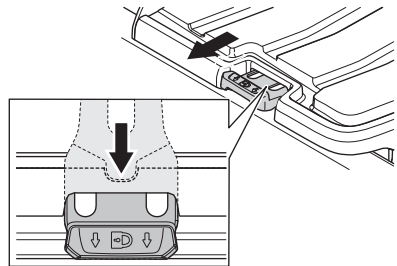

## Water pump



**WARNING! Submersible water pump. Do not run dry. For household use only. Must maintain grounding properly. Risk of electric shock. The pump may only be used together with the products in this manual and shall be used in accordance with the directions in the manual.**

# BLADES

## General



**WARNING! Blades can break and cause serious injuries to the user. Diamond blades become very hot when used. An overheated blade is a result of improper use, and may cause deformation of the blade, resulting in damage and injuries.**

- Do not use an overheated blade.
- Make sure that the correct bushing is used for the cutting blade to be fitted on the machine. See the instructions under the heading Assembling the cutting blade.
- The blades should be marked with the same or a higher speed than that stated on the machine's rating plate. Never use a blade with a lower speed rating than that of the machine.
- When using diamond blades make sure that it rotates in the direction indicated by the arrow on the blade.

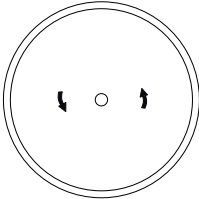

- Diamond blades consist of a steel core provided with segments or a continuous rim containing industrial diamonds.

## Suitable blades

- $\varnothing$  14 x 1" / 355 x 25.4 mm

## Blades for different materials



**WARNING! Never use a blade for any other materials than that it was intended for.**

**Cutting plastics with a diamond blade can cause kickback when the material melts due to the heat produced when cutting and sticks to the blade. Never cut plastic materials with a diamond blade!**

- Blade selection should be made according to the material being cut. Ask your dealer for help in choosing the right product.

## Blade vibrations

- The blade can become out of round and vibrate if a too high feed pressure is used.
- A lower feed pressure can stop the vibration. Otherwise replace the blade.

## Sharpening diamond blades

- Always use a sharp diamond blade.
- Diamond blades can become dull when the wrong feeding pressure is used or when cutting certain materials such as heavily reinforced concrete. Working with a dull diamond blade causes overheating, which can result in the diamond segments coming loose.
- Sharpen the blade by cutting in a soft material such as sandstone or brick.

## Transport and storage

- Remove the blade before transportation or storage of the machine.
- Store the blade in a dry place.
- Inspect new blades for transport or storage damage.



# ASSEMBLING AND ADJUSTMENTS

## General

Place the saw on a flat, horizontal and stable surface to prevent the equipment from tipping over, sliding or walking on the surface.

## Assemble the stand

- Screw together the stand and saw frame with 4 screws.

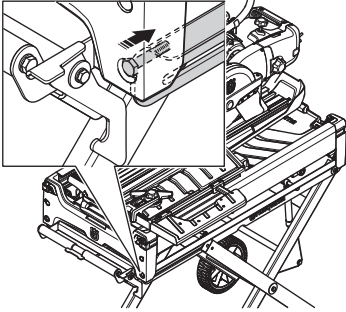

**IMPORTANT!** Make sure the stand is fastened securely.

## Adjust the working height

### Adjustable stand

- Loosen the catch on the side of the rear handle on the stand and pull the stand up to the working height.

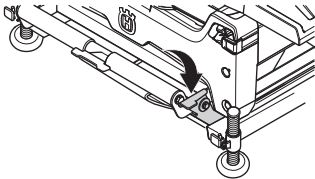

- The hand can be set to a number of fixed heights. Loosen the catch for one of the fixed heights by pressing the catch on the rear handle while pulling/lifting the handle.

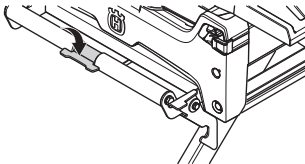

- On uneven surfaces, the feet on the stand can be adjusted individually. The stand foot is adjusted either by pressing on the foot while lifting up the saw with the rear handle or by loosening the catch on the foot.



### Fixed stand

- Position the machine on flat ground. Adjust the frame legs and use shimming material if needed to level the machine.

The machine can also be used without frame legs or placed on a workbench.

## Fit the blade



**WARNING!** Shut down the machine and disconnect the power plug.

- Flip up the splash guard and remove it.
- Loosen the locking knobs. Open the blade guard.

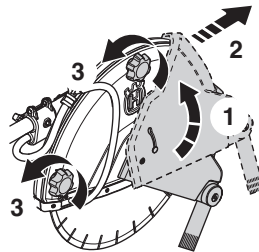

- Remove the nut. Remove the blade flange.
- Check that the blade, blade flange and blade shaft are undamaged. Clean the contact surfaces of the blade and the blade flange.

# ASSEMBLING AND ADJUSTMENTS

- Fit the blade, blade flange and nut. Make sure that the blade will rotate in the direction indicated by the arrow on the blade.

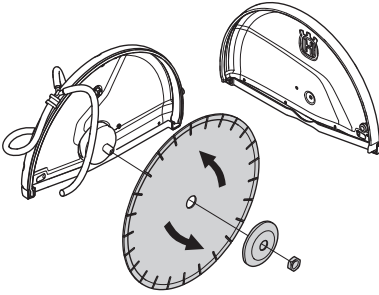

- Close the blade guard. Tighten the locking knobs and put the splash guard back.

## Blade settings

### Depth stop adjustment

Set the depth stop so that the blade gets maximum depth without cutting into the cart.

**CAUTION!** This must be done while the blade is not rotating.

The depth stop should be adjusted when switching to other blade sizes. Check the stop depth regularly or there is a risk that the cutting slot and the water system will not function correctly.

- Loosen the locking knob for depth setting (1) and lower the cutting arm.
- Loosen the lock nut (2).
- Loosen the depth stop adjustment knob (3).

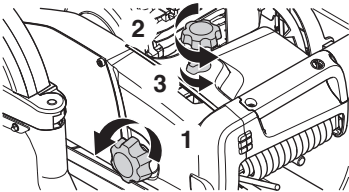

- Push down the cutting arm until the blade hits the bottom of the slot in the cart.
- Hold down the cutting arm in this position.

- Screw down the knob (2) for setting the stop depth until the end of the knob abuts the underlying surface in order to set up the stop depth of the blade. Turn another turn to raise the head from the cart slightly.

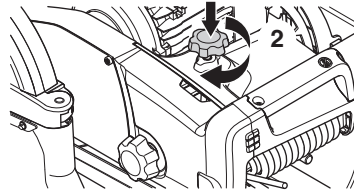

- Tighten the locking nut (3).
- Tighten the locking knob for depth adjustment (1) with the cutting arm still pushed down to its lowest position.

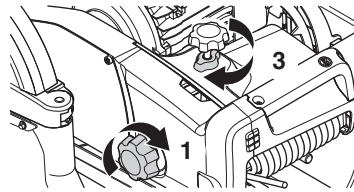

- Check the position of the blade by moving the conveyor cart to its forward and rear end position. The blade should never hit the cart.

### Angle settings

#### 90°

- Loosen the lock knob for the mitre (1).
- Loosen the lock nut (2). Adjust the cutting arm so that the lock knob for the mitre is at its lower end position in the guide. Adjust the screw (3) so it bottoms on the support arm.

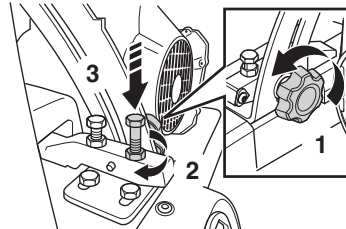

- Tighten the locking nut.

# ASSEMBLING AND ADJUSTMENTS

45°

- Loosen the locking knob for depth setting and raise up the cutting arm.

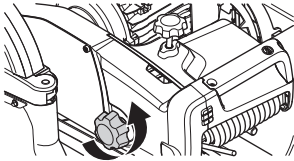

- Loosen the lock knob for the mitre (1). Angle the cutting arm until the screw (2) bottoms at the guide end plate.

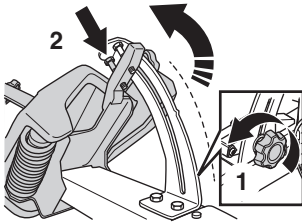

- Check the angle, 45° and if needed loosen the lock nut and adjust the screw (2) until it bottoms at the guide end plate.

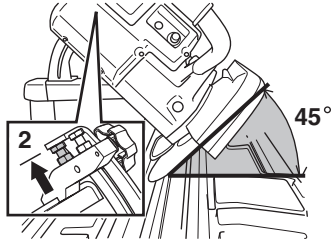

22,5°

- Loosen the locking knob for depth setting and raise up the cutting arm.

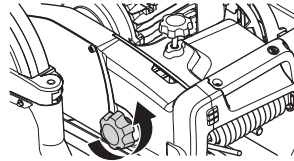

- Loosen the lock knob for the mitre (1). Angle the cutting arm until the markings for 22,5° are opposite each other (2).

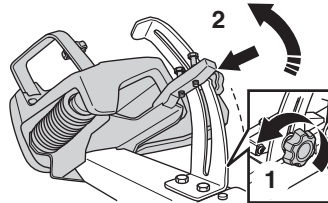

- Check the angle, 22,5° and if needed adjust the triangular shaped marking (2).

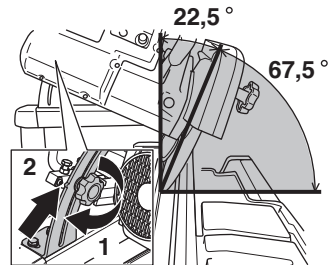

# ASSEMBLING AND ADJUSTMENTS

## Parallel to the cutting slot and centered in the cutting slot

- Set the blade to run freely and in its lowest position in the cutting slot.
- Use an set square and check if the blade is perpendicular, both front and back edge of the blade to the conveyor cart anvil and check if the blade is centered in the cutting slot.

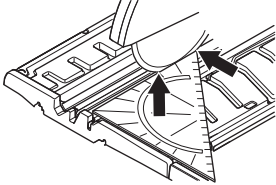

- To adjust the blade, loosen the four screws holding the support arm.

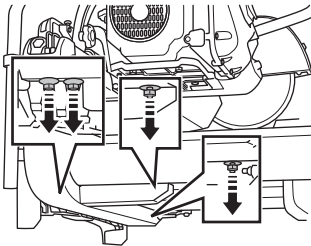

- Use the adjustment rod to adjust the blade perpendicular to the conveyor cart anvil.

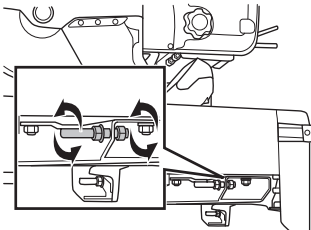

- Set the blade in the center of the cutting slot.

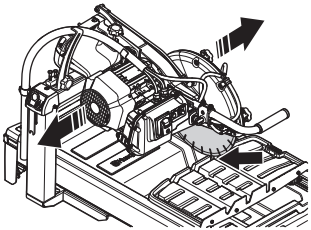

- Check again that the blade is perpendicular to the conveyor cart anvil, the whole side of the blade must be in contact with the set square. Tighten the adjustment rod and the four screws holding the support arm.

## Fill with coolant

Make sure the water level is always above the low walls where the pump is located.

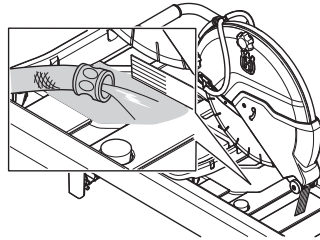

- Connect the power cable for the water pump to the plug on the machine.

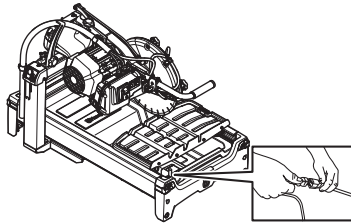

## Handle

The position of the handle of the cutting arm is reversible to give an ergonomically correct position for both right and left-handed persons.

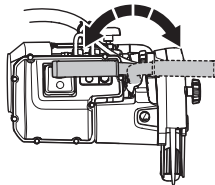

# OPERATING

## Protective equipment

### General

Do not use the machine unless you are able to call for help in the event of an accident.

### Personal protective equipment

You must use approved personal protective equipment whenever you use the machine. Personal protective equipment cannot eliminate the risk of injury but it will reduce the degree of injury if an accident does happen. Ask your dealer for help in choosing the right equipment.



**WARNING! The use of products such as cutters, grinders, drills, that sand or form material can generate dust and vapors which may contain hazardous chemicals. Check the nature of the material you intend to process and use an appropriate breathing mask.**



**WARNING! Long-term exposure to noise can result in permanent hearing impairment. So always use approved hearing protection.**

Listen out for warning signals or shouts when you are wearing hearing protection. Always remove your hearing protection as soon as the motor stops.



**WARNING! There is always a risk of crush injuries when working with products containing moving parts. Wear protective gloves to avoid body injuries.**

Always wear:

- Hearing protection
- Approved eye protection. If you use a face shield then you must also wear approved protective goggles. Approved protective goggles must comply with standard ANSI Z87.1 in the USA or EN 166 in EU countries. Visors must comply with standard EN 1731.
- Breathing mask
- Protective gloves.
- Hair covering to contain long hair.

Generally clothes should be close-fitting without restricting your freedom of movement. Be careful as clothing, long hair, and jewellery can get caught in moving parts.

### Other protective equipment



**WARNING! Sparks may appear and start a fire when you work with the machine. Always keep fire fighting equipment handy.**

- Fire fighting equipment
- Always have a first aid kit nearby.

## General safety precautions

This section describes basic safety directions for using the machine. This information is never a substitute for professional skills and experience.

- Please read the operator's manual carefully and make sure you understand the instructions before using the machine. Save all warnings and instructions for future reference.
- Keep in mind that the operator is responsible for accidents or hazards occurring to other people or their property.
- All operators shall be trained in the use of the machine. The owner is responsible for ensuring that the operators receive training.
- The machine must be kept clean. Signs and stickers must be fully legible.



**WARNING! The machine can be a dangerous tool if used incorrectly or carelessly, which can cause serious or fatal injury to the operator or others.**

**Never allow children or other persons not trained in the use of the machine to use or service it. Never allow anyone else to use the machine without first ensuring that they have read and understood the contents of the operator's manual.**

**Never use the machine if you are fatigued, while under the influence of alcohol or drugs, medication or anything that could affect your vision, alertness, coordination or judgement.**



**WARNING! Unauthorized modifications and/or accessories may lead to serious injury or death to the user or others.**

**Do not modify this product or use it if it appears to have been modified by others.**

**Never use a machine that is faulty. Carry out the safety checks, maintenance and service instructions described in this manual. Some maintenance and service measures must be carried out by trained and qualified specialists. See instructions under the heading Maintenance.**

**Always use genuine accessories. Contact your dealer for more information.**

### Always use common sense

It is not possible to cover every conceivable situation you can face. Always exercise care and use your common sense. If you get into a situation where you feel unsafe, stop and seek expert advice. Contact your dealer, service agent or an experienced user. Do not attempt any task that you feel unsure of!

# OPERATING

## Electrical safety



**WARNING!** There is always a risk of shocks from electrically powered machines. Avoid unfavourable weather conditions and body contact with lightning conductors and metal objects. Always follow the instructions in the Operator's manual to avoid damage.

Never connect the machine to a outlet if plug or cord is damaged.



**WARNING!** When cleaning the machine make sure to avoid water entering the electrical system and the motor unit. Water can cause damage to the machine or short circuit.

- Check that the mains voltage corresponds with that stated on the rating plate on the machine.
- Inspection and/or maintenance should be carried out with the motor switched off and the plug disconnected.
- Always shut down the machine before disconnecting the power plug.
- Never drag the machine by means of the cord and never pull out the plug by pulling the cord. Hold the plug to disconnect the power cord.
- Never use the machine if any cable or plug is damaged, but hand it in to an authorized service workshop for repair.
- Always connect the machine through an ground fault circuit interrupter with personal protection, i.e. an ground fault circuit interrupter that trips at an ground fault of 30 mA.
- Prevent unintentional starting of the motor. Ensure the power switch is in the OFF-position before connecting the machine to a power source.

## Grounding instructions



**WARNING!** Improper connection can result in the risk of electric shock. Contact a qualified electrician if in doubt as to whether the appliance is properly grounded.

Do not modify the plug. If it will not fit the outlet have a proper outlet installed by a qualified electrician. Make sure local regulations and ordinances are followed.

If the grounding instructions are not fully understood contact a qualified electrician.

- The machine is equipped with a grounded cord and plug and should always be connected to a grounded outlet. This reduces the risk of electric shock in the event of malfunction.

## Extension cords and cables

- The marking on the extension cable must be the same or higher than the value stated on the machine's rating plate.
- Use grounded extension cables.
- **When operating a power tool outdoors, use an extension cord suitable for outdoor use.** Use of a cord suitable for outdoor use reduces the risk of electric shock.
- Keep the connection to the extension cord dry and off the ground.
- Keep cable away from heat, oil, sharp edges or moving parts. Damaged or entangled cable increase the risk of electric shock.
- Check that the cord and extension cord are intact and in good condition. Never use the machine if any cable or plug is damaged, but hand it in to an authorized service workshop for repair.
- To avoid overheating do not use the extension cord while it is rolled up.
- When using an extension cable, use only certified extension cables with sufficient reach. For more information, see "Recommended cable dimensions" in the "Technical data" section.

## Work safety

### Work area safety

- **Keep work area clean and well lit.** Cluttered or dark areas invite accidents.
- People and animals can distract you causing you to lose control of the machine. For this reason, always remain concentrated and focused on the task.
- Do not use the machine in bad weather, such as dense fog, heavy rain, strong wind, intense cold, etc.
- Never start to work with the machine before the working area is clear and you have a firm foothold.

### Personal safety

- Never use the machine if you are fatigued, while under the influence of alcohol or drugs, medication or anything that could affect your vision, alertness, coordination or judgement.
- Check that no tools or other objects have been left lying on the machine.
- Never allow anyone else to use the machine without proper training.
- Always shut off the machine during longer work breaks.
- Never work alone, always ensure there is another person close at hand.
- Learn how to use the machine and its controls safely and learn to how to stop quickly. Also learn to recognize the safety decals.

# OPERATING

- Keep handles dry, clean and free from oil and grease.
- Do not overreach. Keep proper footing and balance at all times.
- Never stand on the machine.
- Stand upright. Keep distance between your face and the cutting blade. Place both hands on the work piece as far away from the cutting blade as possible. If plunge function is used is one hand placed on the cutting handle.



## Use and care

- This machine is designed and intended for cutting tile and stone. All other use is improper.
- Experience is very important when running the machine. A skilled worker is highly recommended.
- The machine is intended for use in industrial applications by experienced operators.
- Check that the machine is assembled correctly and do not show any signs of damage.
- Always perform daily maintenance before starting the engine. See instructions in the section "Maintenance".
- Do not overload the machine. Overloading can damage the machine.
- The blade shall be intended for the material to be cut.
- If you are uncertain of what blade to use contact your local service dealer.
- Keep tools sharp and clean in order to enable safer work.
- Keep all parts in good working order and ensure that all fixtures are properly tightened. Replace all worn or damaged decals.
- Never leave the machine unsupervised with the motor running.
- Feed the work piece against the rotation of the blade only!
- Observe care when lifting. You are handling heavy parts, which imply the risk of pinch injuries or other injuries.

## Basic working techniques



**CAUTION! Under all circumstances avoid grinding using the side of the blade; it will almost certainly be damaged or break and can cause immense damage. Only use the cutting section.**

**Never use a diamond blade to cut plastic material.**

**Cutting metal generates sparks that may cause fire. Do not use the machine near ignitable substances or gases.**

- Check that the blade is fitted correctly and does not show signs of damage. See the instructions in the sections "Blades" and "Assembly and settings".
- Check that the correct blade is used for the application in question.
- Never cut asbestos materials!

## Motor protection

There are two systems for motor protection.

### Motor overheating indicator

- When the motor temperature exceeds the permitted level, the lamp will come on. Stop working, turn off the motor with the switch and wait for the lamp to go out, the motor temperature will then have dropped to an acceptable level to continue working. Continued work with the indicator lamp on will involve risk of motor breakdown.

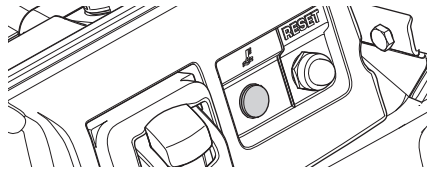

### Overload protection

- The overload protection will be triggered/activated if the motor is exerted to high loads for long periods or if the blade is jammed for a long time. This protection cuts the current supply to both the motor and the pump. Reset by pressing the 'Reset Button'. There is an inertia in the system that means it can take a few minutes before it is possible to reset the breaker.

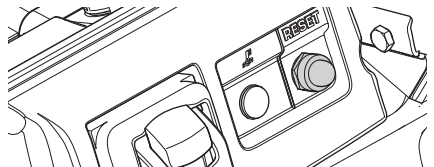

If the lamp is on and the overload protection triggered, the lamp must first go out before it can be reset.

# OPERATING

## Voltage switch (Supplied with DV models)

The machine is equipped with an electronic system that makes it possible to use 115V or 230V at 60 Hz.



**CAUTION!** The motor must be off and the current supply to the machine must be cut when setting it to 115V or 230V. Make sure the outlet voltage corresponds to one of the two alternatives available on the machine. Cutting ability can be affected and fuses blown or overload protection triggered if this setting is incorrect.

The switch is on the side of the motor and has two positions.

- Make sure the voltages on the machine and in the outlet are in agreement. Change the setting on the machine if they are not the same.
- Loosen the cover. Put the control to the desired position and screw back the cover to avoid inadvertent changes to the control.

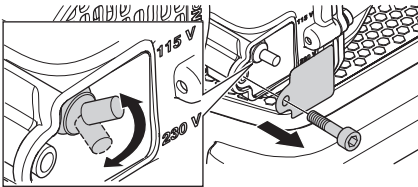

## Cutting

### Mitre cutting



**WARNING!** Loosen the depth setting lock and raise the blade before it is angled.

The cutting arm can be angled in two positions, 45° (stop) and 22.5° (marking).

The stop depth does not need changing as it is adjusted automatically when angled.

- Loosen the lock knob for the depth setting and raise the blade.

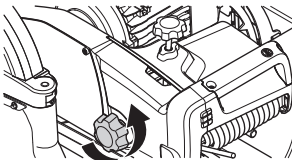

- Loosen the lock knob for mitre cutting and set the required angle.

- 45°: Angle the cutting arm until the head of the screw touches the plate. Lock the knob.

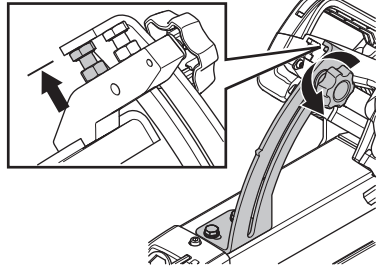

- 22.5°: Angle the cutting arm until the markings are opposite each other. Lock the knob.

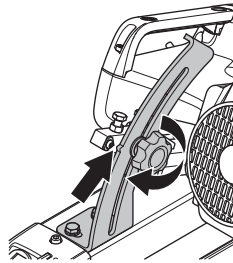

## Plunge cutting

The cutting arm is spring loaded and adjustable up and down.

- Loosen the lock knob for the depth setting and raise the blade.

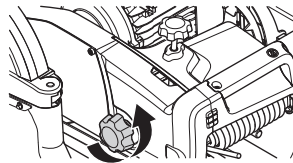

- With the handle on the cutting arm the cutting blade can adjust up and down and create a plunge cut in the work piece.

## Dust handling/Cooling

The water system circuit is used to reduce dust and to cool the blade. It is designed to cool and reduce dust with a small amount of water and thereby provide a dryer result on the material being cut. The water from the water pump under the conveyor cart is distributed to the blade.



# OPERATING

## Water pump with own on/off valve.

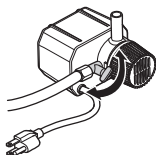

Adjust water flow to bind the cutting dust. The volume of water required varies depending on the type of job at hand.

Adjust the water flow to use minimal water as possible while maintaining the dust reduction.

- The valve on the handle adjusts the flow to the blade. Turn the water control slightly to adjust the amount of water on the blade.

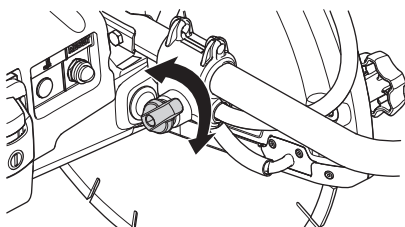

## Moving within the work area



**CAUTION!** Stop the motor and disconnect the power cable before lifting or moving the machine.

- Carry the machine using the extendible handles on the ends.
- Slide back the extendible handles.

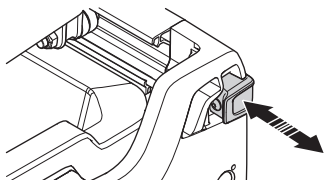

## Adjustable stand

The stand can be folded away for easy moving and space saving.

- Fold away the stand by pulling/lightly lifting the rear handle and loosening the catch. Press together the stand and secure when folded.

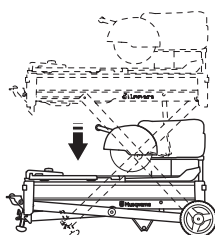

**CAUTION!** The lock catch must click in place into its locked position when the stand is folded.

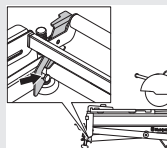

- The integrated wheels allow the saw to be pulled into a roller bag.

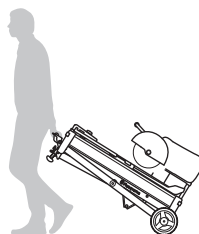

## Fixed stand

When moving with the fixed stand, the legs can be stored in the machine frame.

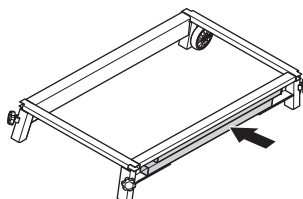

## Lift the machine

- The extendible handles on the saw frame can be used for manual lifting.
- Belts are used in the lifting eyes when lifting with a crane.

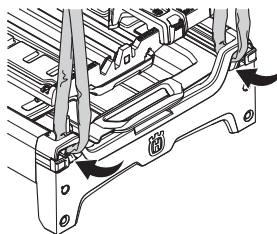

**CAUTION!** Lifting hooks must not be used in the lifting eyes intended for belts. The use of lifting hooks will risk damaging the fastenings.

# OPERATING

## Transport and storage

- Stop the motor and disconnect the power cable before lifting or moving the machine.
- Empty the water tray through the hole in the bottom of the water tray.

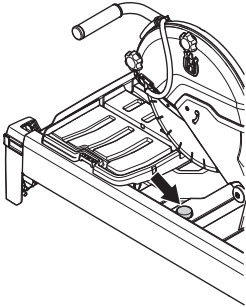

- Secure the conveyor cart with the locking knob.

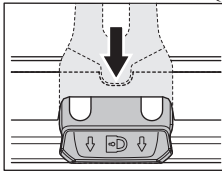
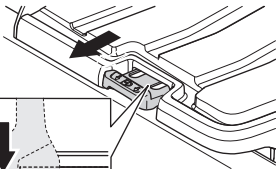

## Transport

- Secure the equipment during transportation in order to avoid transport damage and accidents.

## Storage

- Store the equipment in a lockable area so that it is out of reach of children and unauthorized persons.
- For transport and storage of Blades, see the section "Blades".

## Remove the cutting arm from the support arm

When transporting in special circumstances such as confined spaces and when low weight is desired, the saw can be disassembled into smaller parts. The saw parts then comprise of cutting arm and frame with support arm and stand.

- Loosen the two screws so that the shaft can be pulled out. Pull out the shaft, using the accompanying tool if needed.

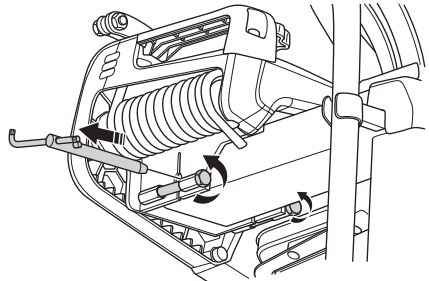

- Unscrew the mitre lock knob completely. Remove the cables from the clips and disconnect the water pump.

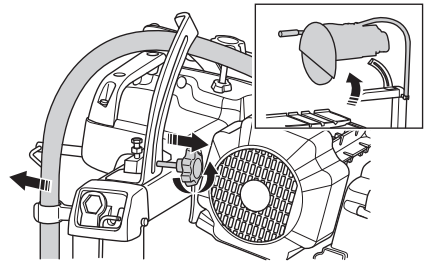

# STARTING AND STOPPING

## Before starting



**WARNING!** Please read the operator's manual carefully and make sure you understand the instructions before using the machine.

**Wear personal protective equipment. See instructions under the heading "Personal protective equipment".**

**Make sure no unauthorised persons are in the working area, otherwise there is a risk of serious personal injury.**

**Prevent unintentional starting of the motor. Ensure the power switch is in the OFF-position before connecting the machine to a power source.**

- Check that the machine is assembled correctly and do not show any signs of damage. See instructions in the section "Assembling and adjustments".
- Perform daily maintenance. See instructions in the section "Maintenance".
- Check that the blade is not in contact with the conveyor cart so that it can not damage the cutting slot.
- Adjust the side table.
- When the machine has been transported to a suitable site, it should be connected to an electric outlet.
- Loosen the locking knob for the conveyor cart.

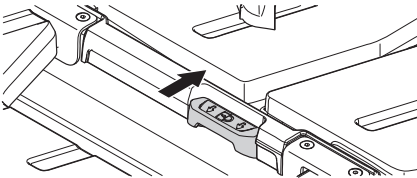

## Starting

- Push the insert (1) down to release the lock and flip the power switch (2) up to start the machine.

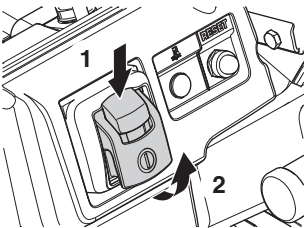

- The water pump starts automatically when the machine is started.
- Wait a few seconds for the water slots in the cart to be filled with water before starting to cut.

## Stopping

- Flip the power switch down to stop the machine. Make sure that the cutting blade can rotate freely until it is completely stopped.

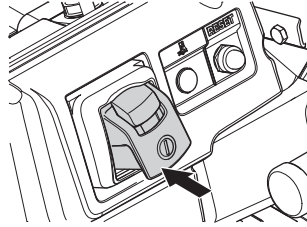

# MAINTENANCE AND SERVICE

## General



**WARNING!** The user must only carry out the maintenance and service work described in this manual. More extensive work must be carried out by an authorized service workshop.

To prevent accidental starting, the steps described in this chapter must be performed with the motor off and the power cable removed from the socket, if not otherwise stated.

Wear personal protective equipment. See instructions under the heading "Personal protective equipment".

The life span of the machine can be reduced and the risk of accidents can increase if machine maintenance is not carried out correctly and if service and/or repairs are not carried out professionally. If you need further information please contact your nearest servicing dealer.

- Always disconnect the power cable before carrying out service.

## Daily maintenance

### General

- Check that the machine's safety equipment is undamaged. See instructions in the section "Machine's safety equipment".
- Clean the outside of the machine. Do not use a high pressure washer to clean the saw.
- Do not use water to clean the motor and electric cabinet.
- Open the blade guard. Make sure to clean the water channel on the bottom edge of the blade guard. Clean both the inside and outside, and close the blade guard.
- Loosen the conveyor cart's two collection trays, both the rear and the front, and clean them.
- Loosen the water collecting tray and clean it.

### Wheel rims/runners

- Clean the wheel rims and runners.

### Water pump

- Run through the water system for a short period in order to prevent hoses getting blocked with slurry.



**WARNING!** Never clean motor and electric parts with water.

## Trouble shooting the water pump

- Make sure the lead to the water pump is connected.
- Make sure the valve on the water pump is set to the correct position.

### Do the following if the water pump stops pumping water

- Stop cutting.
- Shut down the machine and disconnect the power plug.
- Remove the water pump.

### Clean the water pump

- Unscrew the suction filter (1).
- Unsnap the partition wall (2) for further cleaning.
- Prise loose the pump impeller (3).
- Pull out the pump impeller (5) and shaft (4) and clean the parts including the housing. Make sure the pump impeller rotates freely and is clean all round. A cloth may be used to remove iron particles that might adhere to the magnetic rotor shaft.

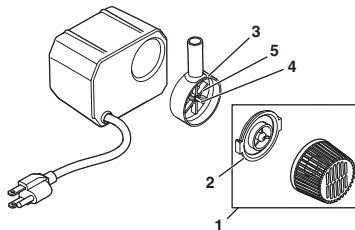

## Water drain

Clean the water recovery tray after every use.

- Stop the cutting.
- Lift the water recovery tray and pull to release the back of the water recovery tray.
- Lift up and release the plastic hook from under the cart.
- Clean the water recovery tray and put it back.

## Plastic wheels, conveyor cart

- Inspect the plastic wheels on the conveyor cart and change if damaged.

# MAINTENANCE AND SERVICE

## Drive belt

### Adjusting / replacing the drive belt



**CAUTION!** When replacing the drive belt. Make sure to replace with a drive belt as specified by Husqvarna.

- Open the blade guard. See instructions under the heading "Fit the blade".
- Remove the blade and the flange washers. Remove the inner half of the blade guard and lay it on the motor.

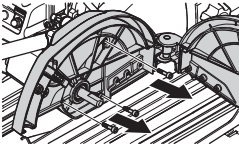

- Remove the belt protector plate.

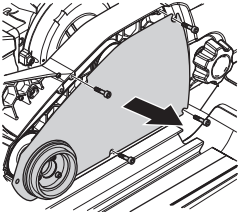

- Loosen the 4 screws (1) holding the motor plate. Then screw the adjuster screw (2) for the belt tensioner under the machine, either to tension the belt or to loosen the belt when changing.

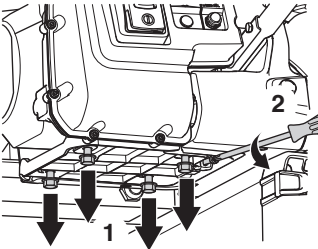

- Ensure the belt is correctly tensioned.

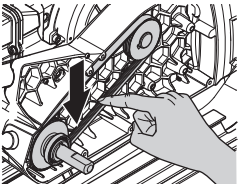

- Assemble the parts in the reverse order.

## Lubrication of adjustable stand

- The adjustable stand can be lubricated with grease in the guide tracks.

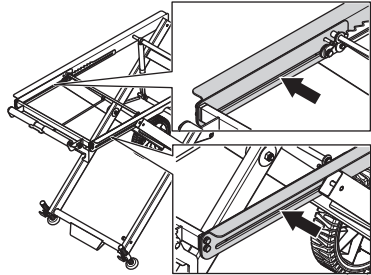

## Repairs

All types of repairs may only be carried out by authorised repairmen. This is so that the operators are not exposed to great risks.

# TECHNICAL DATA

## Technical data

	MS360 1,5 Hp	MS360 1,5 Hp DV	MS360 2 Hp DV	MS360 3 Hp
<b>Motor</b>				
Power, hp/kW	1,5/1,1	1,5/1,1	2/1,5	3/2,2
Voltage, V	115	115/230	115/230	230
Phases	1	1	1	1
Frequency, Hz	60	60	60	60
Speed, rpm	2330	2330	2330	2330
<b>Water cooling</b>				
Water pump voltage, V	115	115	115	230
Water pump frequency, Hz	60	60	60	60
Water pump current, A	0,54	0,54	0,54	0,33
Water pump Hmax, ft/m	6,9/2,1	6,9/2,1	6,9/2,1	7,1/2,2
Water pump Qmax, g/h / l/h	201/760	201/760	201/760	211/800
Water tank capacity, gal/l	5,7/26	5,7/26	5,7/26	5,7/26
<b>Cutting equipment</b>				
Blade size - max, inch/mm	14/355	14/355	14/355	14/355
Cutting depth - max, inch/mm	5/127	5/127	5/127	5/127
Cutting depth at 45° - max, inch/mm	2,4/60	2,4/60	2,4/60	2,4/60
Cutting length – max, inch/mm	17,7/450	17,7/450	17,7/450	17,7/450
Arbor size, inch/mm	0,63/15,9	0,63/15,9	0,63/15,9	0,63/15,9
Angle cutting	45° and 22,5°	45° and 22,5°	45° and 22,5°	45° and 22,5°
<b>Dimensions</b>				
Weight, lb/kg	128/58,2	128/58,2	135/61,5	138,9/63
Size (LxWxH), inch/mm	39.8x26.4x25.6/1010x670x650			

## Recommended cable dimensions

**NOTICE!** Good motor performance depends on proper voltage. Extension cables that are too long and/or which have a gage that is too small, reduce power to the motor under load, resulting in reduced output or malfunctions.

Use extension cords no smaller than indicated below.

		Motor Power, hp/kW	
		1,5/1,1	2,0/1,5
Extension cord length, ft/m	Input Voltage, V	Cable area, AWG	
50/15,2	115	10	10
	230	14	12
75/22,9	115	10	8
	230	14	12
100/30,5	115	8	8
	230	14	12

# WIRING DIAGRAM

## Wiring diagram, 115 V

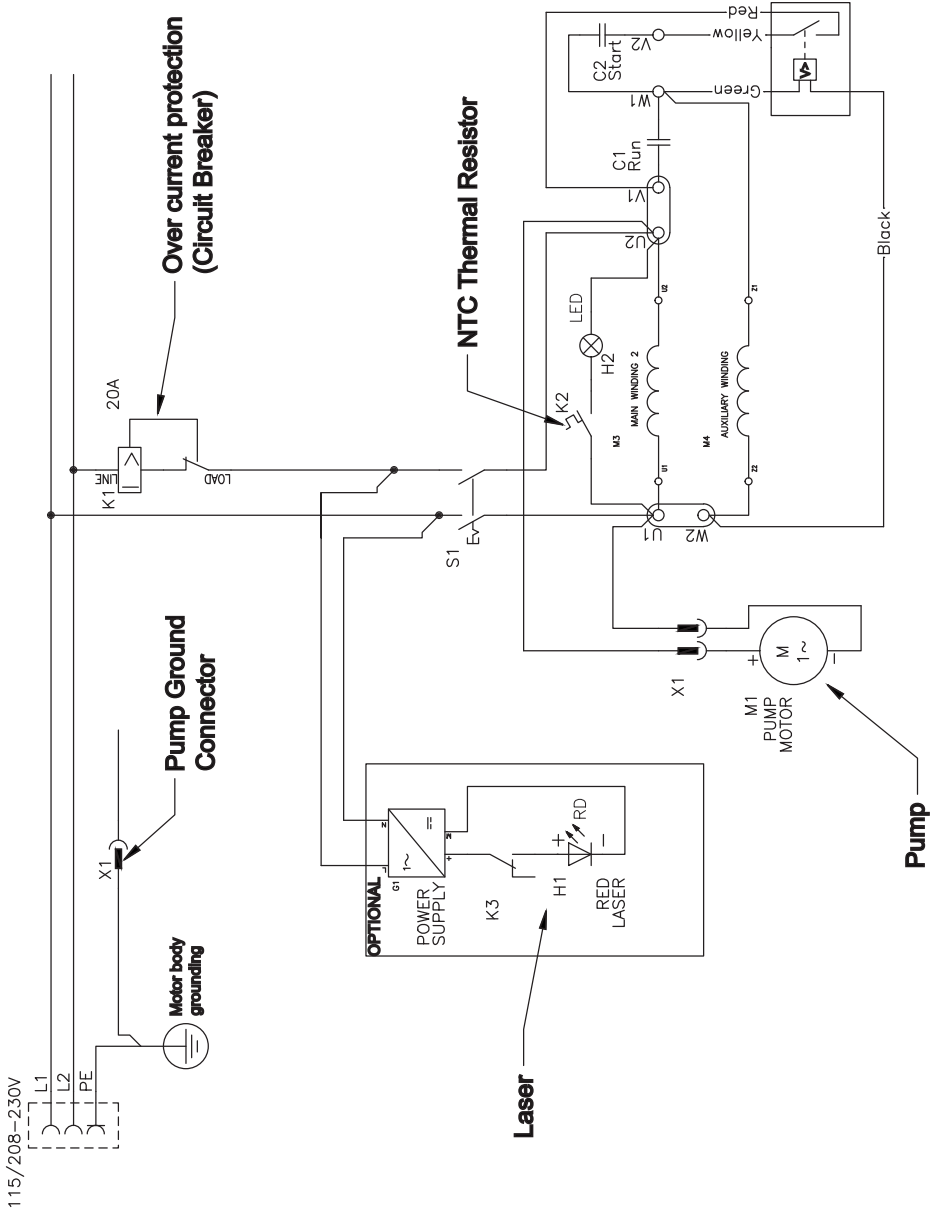

# WIRING DIAGRAM

## Wiring diagram, 115/230 V

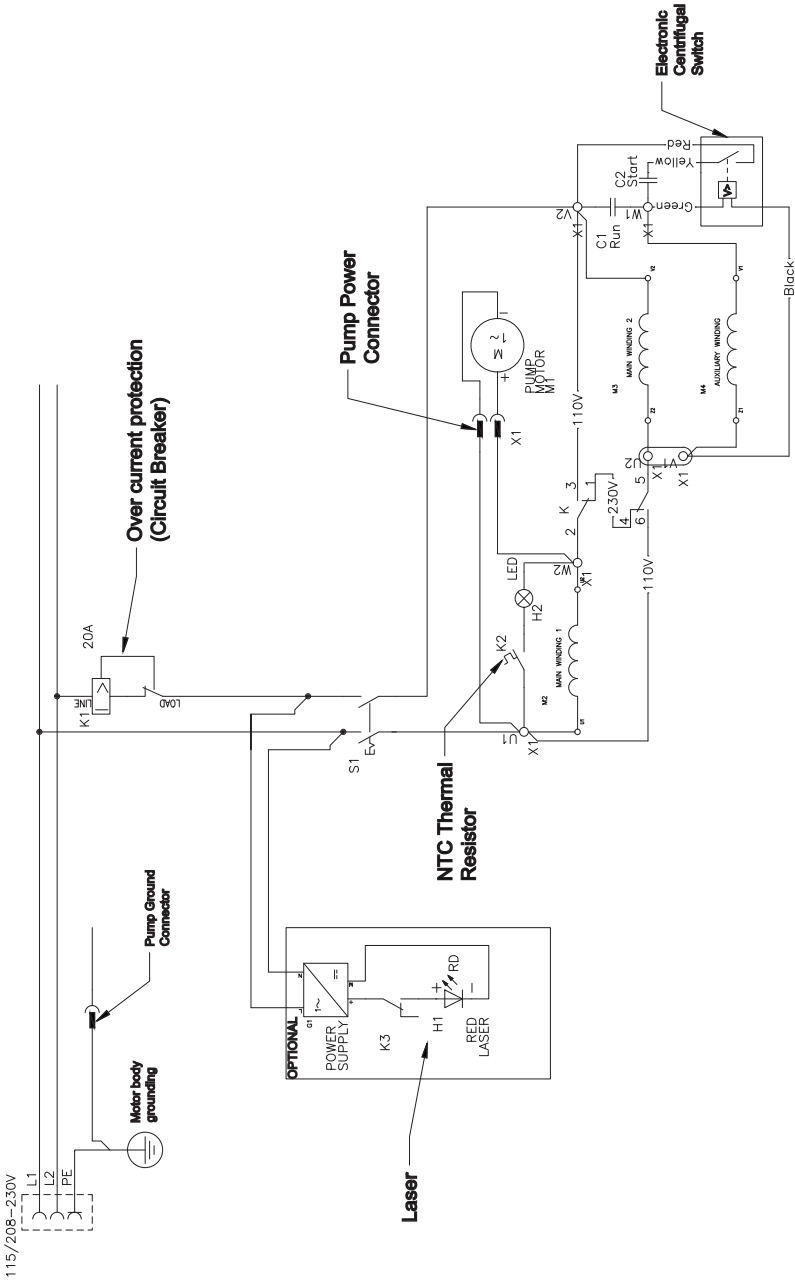



# EXPLICATION DES SYMBOLES

## Symboles sur la machine

**AVERTISSEMENT!** La machine utilisée de manière imprudente ou inadéquate peut devenir un outil dangereux, pouvant causer des blessures graves voire mortelles à l'utilisateur et aux autres personnes présentes.

Lire attentivement et bien assimiler le manuel d'utilisation avant d'utiliser la machine.

Toujours utiliser:

- Protecteur d'oreilles
- Lunettes protectrices ou visière
- Masque respiratoire

**AVERTISSEMENT!** Maintenir les mains et les pieds à distance de la lame.

**AVERTISSEMENT!** Ne procédez jamais à une découpe sans utiliser le protège-lame.

**AVERTISSEMENT!** Au cours de la découpe, la poussière générée peut occasionner des blessures si elle est aspirée. Utiliser une protection respiratoire approuvée. Éviter d'inhaler des vapeurs d'essences et des gaz d'échappement. Veiller à disposer d'une bonne ventilation.

**AVERTISSEMENT!** Les étincelles du disque découpeur peuvent provoquer un incendie en cas de contact avec des matières inflammables telles que l'essence, le bois, les vêtements, l'herbe sèche, etc.

**AVERTISSEMENT!** Vérifier que les lames ne comportent ni fissures ni autre dommage.

**AVERTISSEMENT!** N'utilisez pas de lames de scie circulaire.

Ne pas utiliser des crochets pour soulever la scie de carrelage.

Température du moteur

Réinitialiser le dispositif de protection contre les surcharges

Fonction de verrouillage

**Marquage environnemental.** Ce symbole figurant sur le produit ou sur son emballage indique que ce produit ne peut pas être traité comme déchet ménager. Il doit être collecté et amené à une installation de récupération appropriée de déchets d'équipements électriques et électroniques.



**RESET**



En veillant à ce que ce produit soit correctement éliminé, vous pouvez contribuer à prévenir les conséquences négatives potentielles sur l'environnement et les hommes, qui pourraient sinon être le résultat d'un traitement incorrect des déchets de ce produit.

Pour des informations plus détaillées sur le recyclage de ce produit, contactez votre commune ou le magasin où vous avez acheté le produit.

**Les autres symboles/autocollants présents sur la machine concernent des exigences de certification spécifiques à certains marchés.**

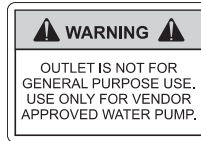

**WARNING!** For safe operations follow all safety precautions in operator's manual. Improper use can cause serious or fatal injury.

**ADVERTENCIA!** Para obtener operaciones seguras, siga todas las precauciones de seguridad del manual de usuario. El uso inapropiado puede causar daños graves o mortales.

**AVERTISSEMENT!** Pour une utilisation sécuritaire, suivez toutes les consignes de sécurité du manuel de l'opérateur. Une utilisation non appropriée pourrait entraîner des blessures graves ou mortelles.

[www.husqvarna.com](http://www.husqvarna.com)



## Explication des niveaux d'avertissement

Il existe trois niveaux d'avertissement.

### AVERTISSEMENT!



**AVERTISSEMENT!** Symbole utilisé en cas de risque de blessures très graves ou de mort pour l'utilisateur ou de dommages pour les environs si les instructions du manuel ne sont pas suivies.

### REMARQUE !



**REMARQUE !** Symbole utilisé en cas de risque de blessures pour l'utilisateur ou de dommages pour les environs si les instructions du manuel ne sont pas suivies.

### ATTENTION !

**ATTENTION !** Symbole utilisé en cas de risque de dommages pour les matériaux ou la machine si les instructions du manuel ne sont pas suivies.

# SOMMAIRE

## Sommaire

### EXPLICATION DES SYMBOLES

Symboles sur la machine .....	25
Explication des niveaux d'avertissement .....	25

### SOMMAIRE

Sommaire .....	26
Contrôler les points suivants avant la mise en marche: .....	26

### PRÉSENTATION

Cher client, .....	27
Conception et propriétés .....	27
MS360 .....	27

### QUELS SONT LES COMPOSANTS?

Quels sont les composants de la machine - MS360? .....	29
--	----

### ÉQUIPEMENT DE SÉCURITÉ DE LA MACHINE

Généralités .....	30
Protège-lame .....	30
Interrupteur .....	30
Bouton de verrouillage, chariot .....	30
Pompe à eau .....	30

### LAMES

Généralités .....	31
Transport et rangement .....	31

### MONTAGE ET RÉGLAGES

Généralités .....	32
Assembler la béquille .....	32
Monter la lame .....	32
Réglages de la lame .....	33
Remplir avec du liquide de refroidissement .....	35
Poignée .....	35

### COMMANDE

Équipement de protection .....	36
Instructions générales de sécurité .....	36
Sécurité électrique .....	37
Sécurité du travail .....	38
Techniques de travail de base .....	39
Protection du moteur .....	39
Sciage .....	39
Coupe en biseau .....	39
Coupe en plongée .....	40
Gestion de la poussière et du refroidissement .....	40
Déplacement dans la zone de travail .....	40
Transport et rangement .....	41

### DÉMARRAGE ET ARRÊT

Avant le démarrage .....	43
Démarrage .....	43
Arrêt .....	43

### ENTRETIEN ET RÉPARATION

Généralités .....	44
Entretien quotidien .....	44
Dépannage de la pompe à eau .....	44
Vidange d'eau .....	44
Roues en plastique du chariot de transport .....	45
Courroie d'entraînement .....	45
Lubrification de la béquille réglable .....	45
Réparations .....	45

### CARACTÉRISTIQUES TECHNIQUES

Caractéristiques techniques .....	46
Dimensions recommandées des câbles .....	46

### SCHEMA ÉLECTRIQUE

Schéma électrique, 115 V .....	47
Schéma électrique, 115/230 V .....	48

## Contrôler les points suivants avant la mise en marche:



**AVERTISSEMENT!** La découpe, particulièrement la découpe à SEC soulève la poussière générée par le matériau coupé qui contient souvent de la silice. La silice est composée de sable, de quarts d'argile, de granit et de nombreuses autres substances minérales et rocheuses. L'exposition à une quantité excessive d'une telle poussière peut causer:

Des maladies respiratoires (altérant les facultés respiratoires), y compris bronchites chroniques, silicose et fibrose pulmonaire dues à une exposition à la silice. Ces maladies peuvent être fatales;

Irritation cutanée et démangeaisons.

Des cancers selon NTP\* et IARC\* \*/ National Toxicology Program, International Agency for Research on Cancer

Prendre des mesures préventives:

Éviter l'inhalation et le contact avec la peau de la poussière, des vapeurs et des fumées.

L'utilisateur et les personnes présentes sur le site doivent porter des protections respiratoires appropriées telles que des masques spécialement prévus pour filtrer les particules microscopiques. (Voir OSHA 29 CFR Partie 1910.1200)

Couper si possible en utilisant le jet d'eau afin de réduire la poussière dispersée.

# PRÉSENTATION

## Cher client,

Nous vous remercions d'avoir choisi un produit Husqvarna ! Nous espérons que cette machine vous donnera toute satisfaction et qu'elle vous accompagnera pendant de longues années. L'achat de l'un des nos produits garantit une assistance professionnelle pour l'entretien et les réparations. Si la machine n'a pas été achetée chez l'un de nos revendeurs autorisés, demandez l'adresse de l'atelier d'entretien le plus proche.

Ce mode d'emploi est précieux. Veillez à ce qu'il soit toujours à portée de main sur le lieu de travail. En suivant les instructions qu'il contient (utilisation, révision, entretien etc.), il est possible d'allonger considérablement la durée de vie de la machine et d'augmenter sa valeur sur le marché de l'occasion. En cas de vente de la machine, ne pas oublier de remettre le manuel d'utilisation au nouveau propriétaire.

## Plus de 300 ans d'innovation

Husqvarna AB est une entreprise suédoise qui a vu le jour en 1689 lorsque le roi Karl XI décida de construire un arsenal pour la fabrication des mousquets. À l'époque, les compétences en ingénierie à la base du développement de certains des produits leaders du marché mondial dans des domaines tels que les armes de chasse, les vélos, les motocycles, l'électroménager, les machines à coudre et les produits d'extérieur, étaient déjà solides.

Husqvarna est le premier fournisseur mondial de produits motorisés pour utilisation en extérieur dans la foresterie, l'entretien de parcs, de pelouses et de jardins, ainsi que d'équipements de coupe et d'outils diamant destinés aux industries de la construction et de la pierre.

## Responsabilité du propriétaire

Il est de la responsabilité du propriétaire/de l'employeur de s'assurer que l'utilisateur possède les connaissances nécessaires pour manipuler la machine en toute sécurité. Les responsables et les utilisateurs doivent avoir lu et compris le Manuel d'utilisation. Ils doivent avoir conscience :

- Des instructions de sécurité de la machine.
- Des diverses applications de la machine et de ses limites.
- De la façon dont la machine doit être utilisée et entretenue.

Les législations locales peuvent limiter l'utilisation de cette machine. Recherchez les législations applicables pour le lieu où vous travaillez avant d'utiliser la machine.

## Droit de réserve du fabricant

Husqvarna peut éditer des informations complémentaires concernant l'utilisation de ce produit en toute sécurité après la publication du présent manuel. Il incombe au propriétaire de se tenir informé des méthodes d'utilisation les plus sûres.

Husqvarna AB travaille continuellement au développement de ses produits et se réserve le droit d'en modifier, entre autres, la conception et l'aspect sans préavis.

Pour obtenir des informations et une assistance client, contactez-nous via notre site Web : [www.husqvarna.com](http://www.husqvarna.com)

## Conception et propriétés

Les produits Husqvarna se distinguent par des valeurs telles que la haute performance, la fiabilité, la technologie innovante, les solutions techniques de pointe et les considérations environnementales. Pour utiliser ce produit en toute sécurité, l'utilisateur doit lire le manuel avec attention. Contactez votre revendeur Husqvarna pour obtenir de plus amples informations.

Certaines des caractéristiques uniques de votre produit sont décrites ci-dessous.

## MS360

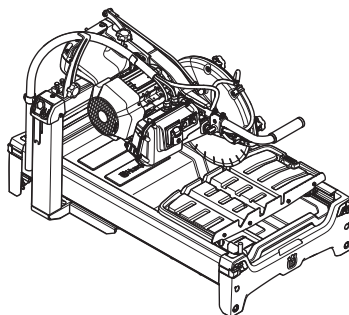

- La machine présente une conception légère et mobile optimisée qui offre un meilleur rapport poids-capacité. Les poignées de transport situées sur le cadre facilitent le transport et le déplacement de la machine.
- Il est facile de séparer le plateau pour l'eau de la machine pour un nettoyage plus efficace.
- Le commutateur centrifuge électronique (ECS) offre un démarrage sans à-coups, même en présence de tensions faibles.
- La machine offre deux types de protection du moteur, notamment un dispositif de protection contre les surcharges et un témoin de surchauffe, qui permettent d'en prolonger la durée de vie.
- Le lisier se dépose au fond et seule l'eau de surface atteint la pompe, qui se trouve dans une zone distincte du plateau pour l'eau.

Le système d'approvisionnement en eau breveté permet d'acheminer l'eau à la lame et de réduire la présence d'eau usée autour de la pièce et de la surface de travail.

- La machine a la capacité de couper des pièces de plus de 127 mm (5 po) d'épaisseur en un passage et de plus de 210 mm (8,3 po) en deux passages.
- Coupe en plongée flexible et coupe en biseau jusqu'à 45°.
- La large bride de lame de 3" (82 mm) de diamètre fournit à la lame une surface de support étendue et adaptée.

---

# PRÉSENTATION

---

## Accessoires

- Béquille réglable - Le socle peut se plier et se régler en hauteur.



- Béquille fixe

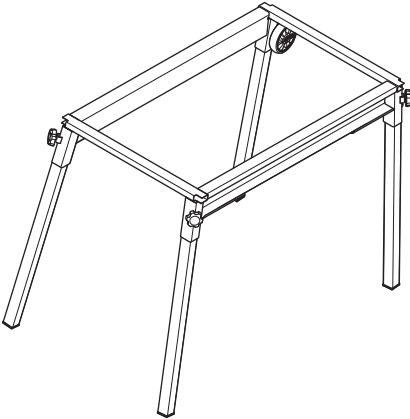

## QUELS SONT LES COMPOSANTS?

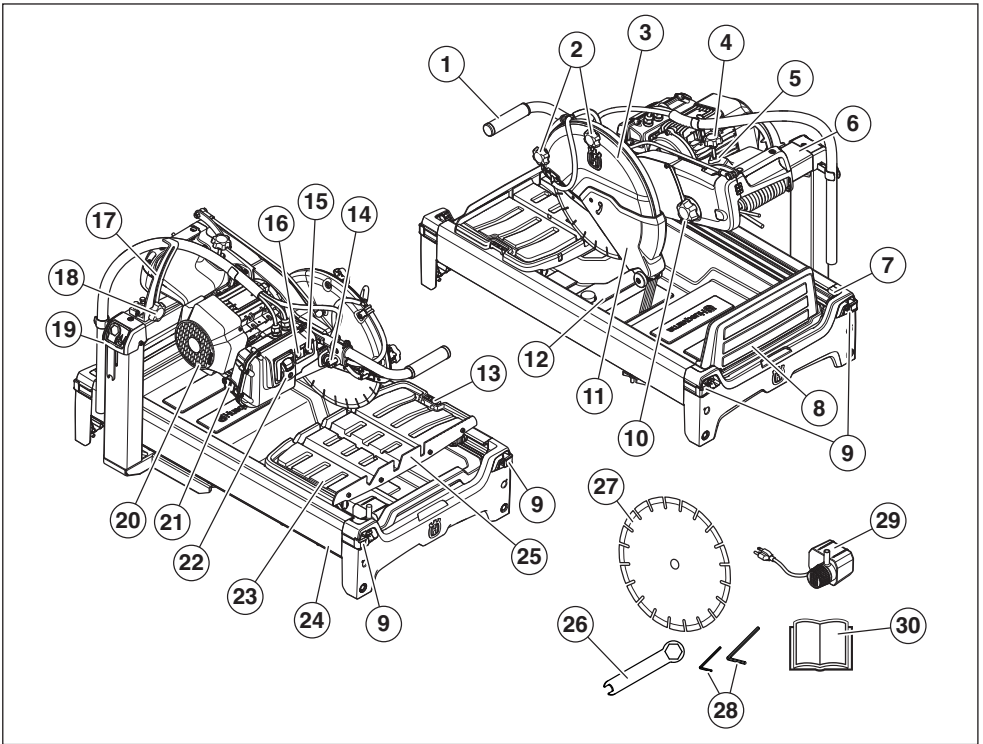

### Quels sont les composants de la machine - MS360?

- |    |  |    |   |
|----|--|----|---|
| 1  | Poignée, bras de coupe   | 16 | Témoin de protection contre la surchauffe |
| 2  | Bouton de verrouillage, protège-lame   | 17 | Guide, onglet                             |
| 3  | Protège-lame   | 18 | Bouton de verrouillage, coupe en biseau   |
| 4  | Bouton, réglage de la butée de profondeur                                      | 19 | Porte-outils                              |
| 5  | Contre-écrou, réglage de la butée de profondeur                                | 20 | Moteur électrique                         |
| 6  | Bras de coupe  | 21 | Commutateur de tension                    |
| 7  | Butée du chariot   | 22 | Interrupteur                              |
| 8  | Protection contre les éclaboussures, lisier                                    | 23 | Chariot                                   |
| 9  | Poignées extensibles, 4 pièces   | 24 | Cadre                                     |
| 10 | Bouton de verrouillage, réglage de la profondeur                               | 25 | Ancre amovible avec règle                 |
| 11 | Protection contre les éclaboussures réglable                                   | 26 | Clé                                       |
| 12 | Bac à eau  | 27 | Lame - Ø 355 mm (14 po)                   |
| 13 | Bouton de verrouillage, chariot  | 28 | Clé à six pans                            |
| 14 | Bouton d'alimentation en eau, MARCHE/ARRÊT de l'alimentation en eau de la lame | 29 | Pompe à eau                               |
| 15 | Protection contre les surcharges   | 30 | Manuel d'utilisation                      |

# ÉQUIPEMENT DE SÉCURITÉ DE LA MACHINE

## Généralités



**AVERTISSEMENT!** Ne jamais utiliser une machine dont les équipements de sécurité sont défectueux. Si les contrôles ne donnent pas de résultat positif, confier la machine à un atelier spécialisé.

Éteindre la machine et débrancher la prise d'alimentation.

Ce chapitre présente les équipements de sécurité de la machine, leur fonction, comment les utiliser et les maintenir en bon état.

## Protège-lame



**AVERTISSEMENT!** Ne jamais utiliser la machine sans protection ou avec une protection défectueuse. Toujours contrôler que la protection est montée correctement avant de démarrer la machine.

Il est interdit d'exposer plus de 180° du disque sans protection.

Le protège-lame a pour fonction d'empêcher que des éclats du disque ou du matériau découpé ne soient projetés en direction de l'utilisateur.

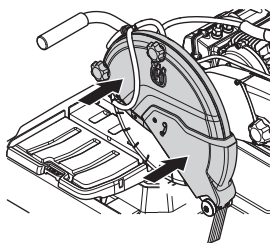

## Vérifiez les protège-lames

- Contrôlez que le protège-lame au-dessus de la lame ne présente pas de fissures ou d'autres dommages. Remplacez-le s'il est endommagé.

## Interrupteur

L'interrupteur est utilisé pour démarrer et arrêter la machine.

### Contrôle de l'interrupteur

- Pousser l'insert (1) vers le bas pour libérer le verrou et basculer le commutateur d'alimentation (2) vers le haut pour démarrer la machine.

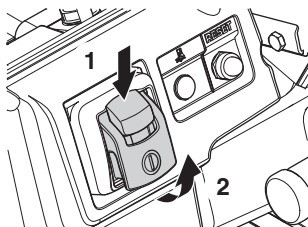

- Basculer l'interrupteur vers le bas pour arrêter la machine. Vérifier que le moteur et le disque s'arrêtent. Assurez-vous que le disque découpeur peut tourner librement jusqu'à son arrêt complet.

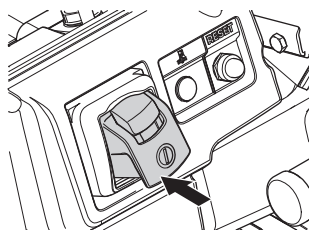

Un interrupteur défectueux doit être remplacé par un atelier d'entretien agréé.

## Bouton de verrouillage, chariot

Le bouton de verrouillage sert à verrouiller la position du chariot lors de tout déplacement.

### Vérification du bouton de verrouillage du chariot du convoyeur

- Assurez-vous que la bosse de verrouillage est en position et que le chariot de transport est verrouillé.

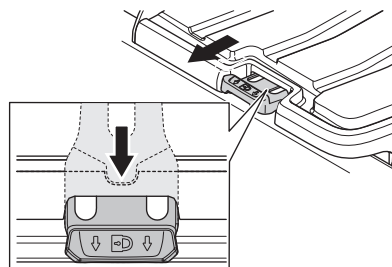

## Pompe à eau



**AVERTISSEMENT!** Pompe à eau immergée. Ne pas faire fonctionner à sec. À usage domestique uniquement. La mise à la terre doit être correctement maintenue. Risque de choc électrique. La pompe ne peut être utilisée qu'avec les produits décrits dans ce manuel et doit être utilisée conformément aux instructions du manuel.

# LAMES

## Généralités



**AVERTISSEMENT! Les lames peuvent se briser et causer des blessures graves à l'utilisateur. Lors de leur utilisation, les lames diamant deviennent très chaudes. Une lame surchauffée est le résultat d'une mauvaise utilisation et peut entraîner une déformation du disque qui causerait des dommages et des blessures.**

- Ne pas utiliser une lame surchauffée.
- Veiller à utiliser le coussinet correspondant au disque découpeur monté sur la machine. Voir les instructions au chapitre Montage du disque découpeur.
- Les lames doivent être marquées d'un régime similaire ou supérieur à celui indiqué sur la plaque signalétique de la machine. Ne jamais utiliser des lames dont le régime indiqué est inférieur à celui de la découpeuse.
- En cas d'utilisation d'une lame diamant, veiller à ce qu'elle tourne dans la direction des flèches sur la lame.

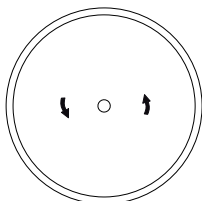

- Les lames diamant se composent d'un cœur en acier et de segments ou d'un anneau continu contenant des diamants industriels.

## Lames adaptées

- Ø 355 x 25.4 mm (14 x 1 po)

## Lames pour divers matériaux



**AVERTISSEMENT! N'utilisez jamais une lame pour tout autre matériau que celui pour lequel elle est destinée.**

**La découpe de plastique avec une lame diamant peut provoquer des rebonds quand le matériau fond sous la chaleur produite lors de la coupe et colle à la lame. Ne découpez jamais de matériaux plastiques avec une lame diamant !**

- Le choix de la lame doit se faire en fonction du matériau à couper. Demander conseil au concessionnaire pour choisir le bon produit.

## Vibrations dans les lames

- La lame peut ne plus être ronde et vibrer si une pression d'avance trop élevée est appliquée.
- Une pression d'avance inférieure peut faire disparaître les vibrations. Dans le cas contraire, changer la lame.

## Affûtage des lames diamant

- Toujours utiliser une lame diamant acérée.
- Les lames diamant peuvent siémousser en cas de pression d'avance incorrecte ou de découpe de certains matériaux comme du béton fortement armé. Le travail avec un disque diamant émoussé comporte un risque de surchauffe pouvant provoquer la chute des segments en diamant.
- Affûter le disque en coupant un matériau tendre tel que du grès ou de la brique.

## Transport et rangement

- Démontez la lame avant de transporter ou de remettre la machine.
- Conserver la lame dans un endroit sec.
- Inspecter les nouvelles lames pour détecter tout dommage dû au transport ou à l'entreposage.

# MONTAGE ET RÉGLAGES

## Généralités

Placer la scie sur une surface plane, horizontale et stable pour empêcher l'équipement de basculer, de glisser ou pour éviter de marcher sur la surface.

## Assembler la béquille

- Visser ensemble la béquille et le cadre de scie à l'aide de 4 vis.

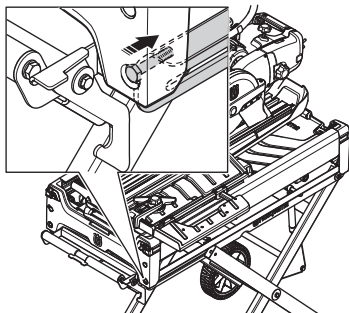

**IMPORTANT! S'assurer que la béquille est correctement fixée.**

## Régler la hauteur de travail

### Béquille réglable

- Desserrer le cliquet sur le côté de la poignée arrière de la béquille, puis tirer la béquille vers le haut à la hauteur de travail.

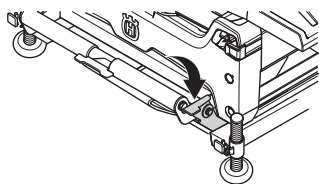

- Il est possible de régler la poignée sur un certain nombre de hauteurs fixes. Desserrer le loquet de l'une des hauteurs fixes en appuyant sur le loquet de la poignée arrière tout en tirant/levant la poignée.

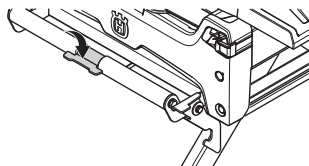

- Sur des surfaces inégales, il est possible de régler individuellement les pédales de la béquille. Il est possible de régler la pédale de la béquille en appuyant sur la pédale tout en soulevant la scie au moyen de la poignée arrière ou en desserrant le loquet situé sur la pédale.

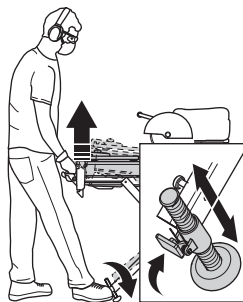

### Béquille fixe

- Placer la machine sur un sol plat. Régler les pieds du cadre et si nécessaire, utiliser une cale pour stabiliser la machine.

La machine peut aussi être utilisée sans pieds de châssis ou placée sur un établi.

## Monter la lame



**AVERTISSEMENT! Éteindre la machine et débrancher la prise d'alimentation.**

- Relever la protection et la retirer
- Desserrer les boutons de verrouillage Ouvrir le protège-lame.

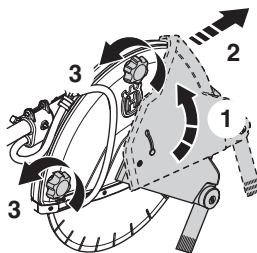

- Retirer l'écrou. Retirer la bride de lame.
- Vérifier que la lame, la bride de lame et l'axe de la lame ne sont pas endommagés. Nettoyer les surfaces de contact de la lame et de la bride de lame.



# MONTAGE ET RÉGLAGES

- Fixer la lame, la bride de lame et l'écrou. S'assurer que la lame tourne dans le sens indiqué par la flèche sur la lame.

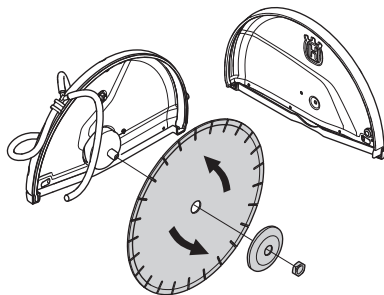

- Fermer le protège-lame. Serrer les boutons de verrouillage et remettre la protection en place

## Réglages de la lame

### Réglage de la butée de profondeur

Ajuster la butée de manière à ce que la lame puisse atteindre sa profondeur maximale sans toutefois endommager le chariot.

**REMARQUE!** Cette opération doit être effectuée lorsque la lame est immobile.

La butée de profondeur doit être réglée dès que l'on change de taille de lame. Vérifier régulièrement la profondeur de la butée afin d'éviter tout dommage à la fente de coupe ou au système d'approvisionnement en eau.

- Desserrer le bouton de verrouillage du réglage de la profondeur (1) et abaisser le bras de coupe.
- Desserrer le contre-écrou (3).
- Desserrer le bouton de réglage de la butée de profondeur (2).

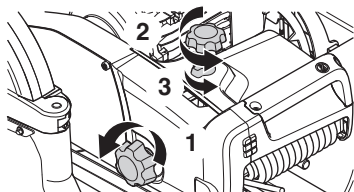

- Abaisser le bras de coupe jusqu'à ce qu'il atteigne le fond de la fente du chariot.
- Maintenir le bras de coupe dans cette position.
- Visser le bouton (2) pour régler la profondeur de butée de la lame jusqu'à ce que l'extrémité de celui-ci entre en contact avec la surface sous-jacente. Tourner une nouvelle fois pour que la tête du bouton dépasse légèrement du chariot.

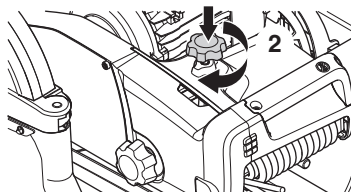

- Serrer le contre-écrou (3).
- Serrer le bouton de verrouillage du réglage de la profondeur (1), le bras de coupe restant appuyé dans sa position la plus basse.

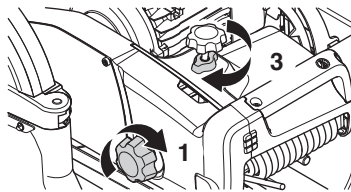

- Vérifier la position de la lame en déplaçant le chariot jusqu'au fond. La lame ne doit jamais entamer le chariot.

### Réglages de l'inclinaison

90°

- Desserrer le bouton de verrouillage de l'assemblage à onglet (1).
- Desserrer l'écrou freiné (2). Régler le bras de coupe de sorte que le bouton de verrouillage de l'assemblage à onglet se trouve à sa position de fin de course dans la rainure. Bien enfoncer la vis (3) sur le bras de support.

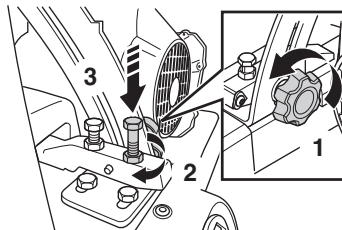

- Serrer l'écrou de verrouillage

## MONTAGE ET RÉGLAGES

45°

- Desserrer le bouton de verrouillage pour régler la profondeur et lever le bras de coupe.

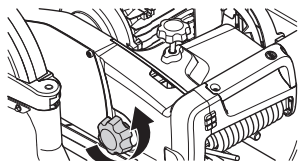

- Desserrer le bouton de verrouillage de l'assemblage à onglet (1). Incliner le bras de coupe jusqu'à ce que la vis (2) soit bien enfoncée sur la plaque d'extrémité du guide.

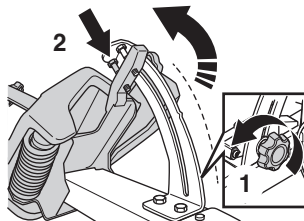

- Vérifier que l'angle est de 45° et, au besoin, desserrer l'écrou de verrouillage et bien enfoncer la vis (2) sur la plaque d'extrémité du guide.

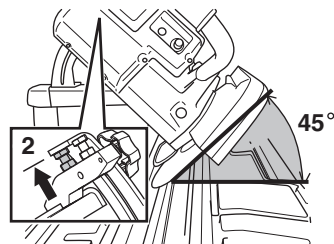

22,5°

- Desserrer le bouton de verrouillage pour régler la profondeur et lever le bras de coupe.

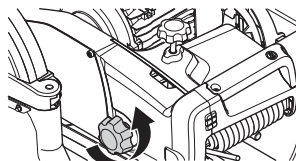

- Desserrer le bouton de verrouillage de l'assemblage à onglet (1). Incliner le bras de coupe jusqu'à ce que les repères indiquant un angle de 22,5° se trouvent face à face (2).

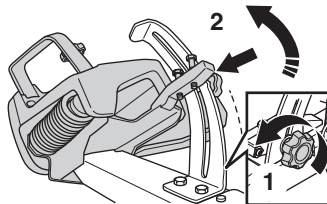

- Vérifier que l'angle est de 22,5° et, au besoin, ajuster le repère triangulaire (2).

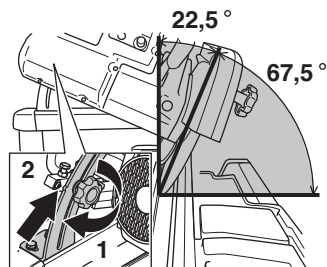

# MONTAGE ET RÉGLAGES

## Parallèle et centrée par rapport à la fente de coupe

- Ajuster la lame pour qu'elle puisse tourner librement à la profondeur maximale par rapport à la fente de coupe.
- À l'aide d'une équerre, s'assurer que l'avant et l'arrière de la lame sont perpendiculaires à l'enclume du chariot de transport et que la lame est centrée dans la fente de coupe.

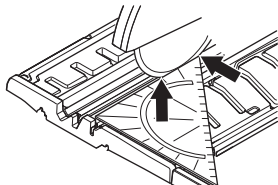

- Pour régler la lame, desserrer les quatre vis qui retiennent le bras de support.

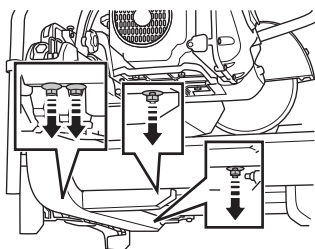

- Utiliser la tige de réglage pour positionner la lame perpendiculairement à l'enclume de transport.

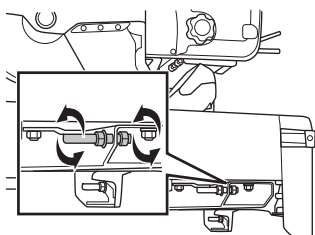

- Positionner la lame au centre de la fente de coupe.

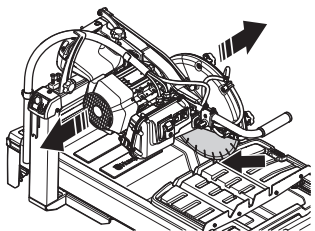

- S'assurer une fois de plus que la lame est perpendiculaire à l'enclume du chariot de transport. Toute la surface de la lame doit être en contact avec l'équerre. Serrer la tige de réglage et les vis retenant le bras de support.

## Remplir avec du liquide de refroidissement

S'assurer que le niveau de l'eau se trouve toujours au-dessus des parois inférieures, à l'emplacement de la pompe.

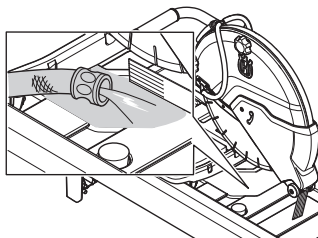

- Brancher le câble d'alimentation de la pompe à eau sur la prise située sur la machine.

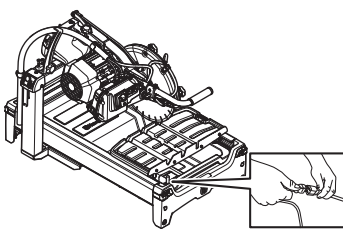

## Poignée

La position de la poignée du bras de coupe est réversible, ce qui procure une position ergonomique adéquate pour les droitiers et les gauchers.

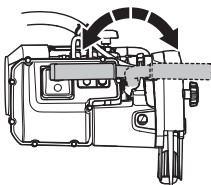

## Équipement de protection

### Généralités

Ne jamais utiliser une machine s'il n'est pas possible d'appeler au secours en cas d'accident.

### Équipement de protection personnelle

Un équipement de protection personnelle homologué doit impérativement être utilisé lors de tout travail avec la machine. L'équipement de protection personnelle n'élimine pas les risques mais réduit la gravité des blessures en cas d'accident. Demander conseil au concessionnaire afin de choisir un équipement adéquat.



**AVERTISSEMENT! L'utilisation de produits tels que des ciseaux, des disques, des forets, des disques fins ou des formes peut générer de la poussière et des vapeurs pouvant contenir des substances chimiques toxiques. Vérifiez la composition du matériel avec lequel vous travaillez et portez un masque respiratoire adapté.**



**AVERTISSEMENT! Une exposition prolongée au bruit risque de causer des lésions auditives permanentes. Toujours utiliser des protecteurs d'oreille agréés.**

Rester attentif aux signaux d'alerte ou aux appels en cas de port de protecteurs d'oreille. Toujours les enlever dès que le moteur s'arrête.



**AVERTISSEMENT! Le risque de coincement est toujours présent lors de travail avec des produits comportant des éléments mobiles. Utiliser des gants de protection pour éviter les blessures personnelles.**

Toujours utiliser:

- Protecteur d'oreilles
- Des protège-yeux homologués. L'usage d'une visière doit toujours s'accompagner du port de lunettes de protection homologuées. Par lunettes de protection homologuées, on entend celles qui sont en conformité avec les normes ANSI Z87.1 (États-Unis) ou EN 166 (pays de l'UE). La visière doit être conforme à la norme EN 1731.
- Masque respiratoire
- Gants de protection.
- Portez une coiffe de protection pour retenir les cheveux longs.

Porter des vêtements près du corps et ne risquant pas de gêner les mouvements. Attention! Les habits, les cheveux longs et les bijoux peuvent se coincer dans les parties en mouvement.

## Autre équipement de protection



**AVERTISSEMENT! Lorsque vous travaillez avec la machine, des étincelles peuvent se former et mettre le feu. Gardez toujours à portée de main les outils nécessaires à l'extinction d'un feu.**

- Matériel de protection contre le feu
- Une trousse de premiers secours doit toujours être disponible.

## Instructions générales de sécurité

Le présent chapitre décrit les consignes de sécurité de base relatives à l'utilisation de la machine. Aucune de ces informations ne peut remplacer l'expérience et le savoir-faire d'un professionnel.

- Lire attentivement et bien assimiler le manuel d'utilisation avant d'utiliser la machine. Conserver toutes ces consignes et instructions pour toute consultation ultérieure.
- N'oubliez pas que l'opérateur est responsable des accidents ou dangers aux tiers et à leurs biens.
- Tous les opérateurs doivent recevoir une formation sur l'utilisation de la machine. Il incombe au propriétaire de garantir que les opérateurs reçoivent une formation.
- La machine doit rester propre. Les signes et autocollants doivent être parfaitement lisibles.



**AVERTISSEMENT! La machine utilisée de manière imprudente ou inadéquate peut devenir un outil dangereux, pouvant causer des blessures graves voire mortelles à l'utilisateur et aux autres personnes présentes.**

**Ne jamais permettre à des enfants ou à des personnes ne possédant pas la formation nécessaire d'utiliser ou d'entretenir la machine. Ne jamais laisser d'autres personnes utiliser la machine sans s'être assuré au préalable que ces personnes ont bien compris le contenu du mode d'emploi.**

**N'utilisez jamais la machine si vous êtes fatigué, avez bu de l'alcool ou pris des médicaments susceptibles d'affecter votre vue, votre jugement ou la maîtrise de votre corps.**

# COMMANDE



**AVERTISSEMENT!** Toute modification non autorisée et/ou tout emploi d'accessoires non homologués peuvent provoquer des accidents graves voire mortels pour l'utilisateur et les autres.

Ne modifiez jamais cette machine de façon à ce qu'elle ne soit plus conforme au modèle d'origine et n'utilisez jamais une machine qui semble avoir été modifiée.

Ne jamais utiliser une machine qui n'est pas en parfait état de marche. Appliquer les instructions de maintenance et d'entretien ainsi que les contrôles de sécurité indiqués dans ce manuel d'utilisation. Certaines mesures de maintenance et d'entretien doivent être confiées à un spécialiste dûment formé et qualifié. Voir les instructions à la section Maintenance.

N'utiliser que des accessoires et des pièces d'origine. Contactez votre revendeur pour de plus amples informations.

## Utilisez toujours votre bon sens

Il est impossible de mentionner toutes les situations auxquelles vous pouvez être confronté. Soyez toujours vigilant et utilisez l'appareil avec bon sens. Si vous êtes confronté à une situation où vous pensez ne pas être en sécurité, arrêtez immédiatement et consultez un spécialiste. Veuillez contacter votre revendeur, votre atelier de réparation ou un utilisateur expérimenté. Il convient d'éviter tous les travaux pour lesquels vous ne vous sentez pas suffisamment qualifié !

## Sécurité électrique



**AVERTISSEMENT!** Il existe toujours un risque de choc avec les machines électriques. Évitez de travailler par mauvais temps ainsi que tout contact du corps avec du métal/un parafoudre. Suivez toujours les instructions du manuel d'utilisation pour éviter tout dommage.

Ne branchez jamais la machine à une prise si la fiche ou le câble est endommagé.



**AVERTISSEMENT!** Lors du nettoyage de la machine, veiller à ne pas faire entrer d'eau dans le système électrique et dans le moteur. L'eau peut endommager la machine ou entraîner un court-circuit.

- Contrôler que la tension secteur est conforme aux indications sur la plaque de la machine.
- Les contrôles et/ou les entretiens doivent être effectués avec le moteur à l'arrêt et la prise électrique débranchée.
- Éteignez toujours la machine avant de débrancher la fiche d'alimentation.
- Ne tirez jamais la machine par le câble d'alimentation et ne la débranchez jamais en tirant sur le câble. Tenez la fiche pour débrancher le câble d'alimentation.
- Ne jamais utiliser la machine si tout câble ou bouchon est endommagé. Il convient dès lors de la confier à un atelier d'entretien agréé.
- Toujours brancher la machine via un disjoncteur de fuite à la terre avec protection personnelle, par exemple un disjoncteur de fuite à la terre qui s'enclenche à un défaut à la terre de 30 mA.
- Évitez tout démarrage intempestif. Vérifier que l'interrupteur est en position OFF avant de brancher la machine au bloc d'alimentation.

## Instructions de mise à la terre



**AVERTISSEMENT!** Un mauvais branchement risque de provoquer un choc électrique. Contactez un électricien diplômé si vous n'êtes pas sûr que l'équipement soit correctement mis à la terre.

Ne modifiez pas la fiche. Si elle n'est pas compatible avec la prise, demandez à un électricien diplômé d'installer une prise qui convienne. Assurez-vous de respecter les réglementations et ordonnances en vigueur.

Si vous ne comprenez pas parfaitement les instructions de mise à la terre, contactez un électricien diplômé.

- La machine est équipée d'un câble et d'une fiche mis à la terre et doit toujours être branchée à une prise mise à la terre. Ceci réduit le risque de choc électrique en cas de dysfonctionnement.

## Câbles de rallonge

- Le marquage sur le câble de rallonge doit être identique ou supérieur à la valeur indiquée sur la plaque signalétique de la machine.
- Utilisez des câbles de rallonge mis à la terre.
- **Lorsqu'une machine à usiner est utilisée à l'extérieur, installer une rallonge adaptée à un usage extérieur.** L'utilisation d'un cordon adapté à un usage extérieur réduit le risque d'électrocution.
- Maintenez le branchement au câble de rallonge sec et au-dessus du sol.

# COMMANDE

- Tenir le cordon éloigné de toute source de chaleur, de l'huile, des bords tranchants ou des pièces mobiles. Les cordons endommagés ou emmêlés augmentent le risque d'électrocution.
- Contrôler que le câble et la rallonge sont entiers et en bon état. Ne jamais utiliser la machine si tout câble ou bouchon est endommagé. Il convient dès lors de la confier à un atelier d'entretien agréé.
- N'utilisez pas la rallonge lorsqu'elle est enroulée afin d'éviter toute surchauffe.
- Lorsque vous devez utiliser un câble de rallonge, n'utilisez que des câbles agréés d'une portée suffisante. Pour davantage d'informations, consultez la rubrique « Dimensions de câble recommandées » du chapitre « Caractéristiques techniques ».

## Sécurité du travail

### Sécurité dans l'espace de travail

- **Maintenir un espace de travail propre et bien éclairé.** Les espaces encombrés ou sombres exposent à des accidents.
- Des personnes ou des animaux peuvent détourner l'attention de l'opérateur et l'amener à perdre le contrôle de la machine. C'est pourquoi l'opérateur doit toujours être attentif et concentré sur son travail.
- Ne pas travailler par mauvais temps: brouillard épais, pluie diluvienne, vent violent, grand froid, etc.
- Ne jamais commencer à travailler avec la machine sans avoir le champ libre et les pieds bien d'aplomb.

### Sécurité du personnel

- N'utilisez jamais la machine si vous êtes fatigué, avez bu de l'alcool ou pris des médicaments susceptibles d'affecter votre vue, votre jugement ou la maîtrise de votre corps.
- Vérifiez qu'aucun outil ou autre objet n'a été posé sur la machine.
- Ne laissez jamais quelqu'un utiliser la machine sans avoir reçu la formation adéquate.
- Éteignez toujours la machine lors de pauses prolongées.
- Ne travaillez jamais seul, mais toujours avec une personne à proximité.
- Apprendre à utiliser la machine et ses commandes de manière sûre et apprendre à arrêter rapidement la machine. Apprendre également à reconnaître les autocollants de sécurité.
- Les poignées doivent toujours être propres, sèches et sans traces d'huile ni de graisse.
- Ne vous éloignez pas trop. Restez toujours en équilibre et sur vos appuis.
- Ne vous mettez jamais debout sur la machine.

- Tenez-vous debout. Éloignez votre visage du disque découpeur. Placez les mains sur la pièce à travailler, le plus loin possible du disque découpeur. Si la fonction de plongée est utilisée, placez une main sur la poignée de coupe.



### Utilisation et entretien

- Cette machine est conçue pour le sciage de béton, de brique et de divers autres matériaux à base de pierre. Elle n'est destinée à aucune autre utilisation.
- L'expérience est primordiale lors de l'utilisation de la machine. Une personne qualifiée est grandement recommandée.
- La machine est conçue pour des applications industrielles et destinée à des opérateurs expérimentés.
- Vérifiez que la machine est correctement montée et ne présente aucun dommage.
- Procédez toujours à la maintenance quotidienne avant de démarrer le moteur. Voir les instructions au chapitre « Entretien ».
- Ne sollicitez pas la machine excessivement. Une surcharge peut endommager la machine.
- La lame doit être adaptée au matériau à découper.
- En cas de doute sur la lame à utiliser, contactez votre service après-vente.
- Utilisez toujours des outils aiguisés et propres pour augmenter la sécurité pendant le travail.
- Veiller au bon fonctionnement de tous les éléments et s'assurer que toutes les fixations sont correctement serrées. Remplacer tous les autocollants usés ou abîmés.
- Ne laissez jamais la machine sans surveillance avec le moteur en marche.
- Ne faire avancer la pièce travaillée que dans le sens contraire de la rotation de la lame !
- Faites preuve de prudence en cas de levage. Le maniement de pièces lourdes implique un risque de coinçage ou autre blessure.

# COMMANDE

## Techniques de travail de base



**REMARQUE !** Ne meulez jamais avec le côté de la lame ; il risquerait de s'abîmer ou de se casser, et de causer de graves blessures. N'utilisez que le tranchant.

N'utilisez jamais une lame diamant pour couper de la matière plastique.

La découpe de métal génère des étincelles pouvant provoquer un incendie. N'utilisez pas la machine près de gaz ou de substances inflammables.

- Vérifiez également que la lame est correctement montée et qu'elle ne présente aucun dommage. Voir les instructions aux chapitres « Lames » et « Montage et réglages ».
- Vérifiez que le type de lame utilisé convient à l'application en question.
- Ne coupez jamais de matériaux en amiante !

## Protection du moteur

Le moteur est doté de deux systèmes de protection.

### Témoin de surchauffe du moteur

- Lorsque la température du moteur dépasse le niveau autorisé, le témoin s'allume. Arrêtez de travailler, coupez le moteur à l'aide du commutateur et attendez que le témoin s'éteigne; la température du moteur est alors descendue à un niveau acceptable pour permettre de continuer à travailler. Le fait de continuer de travailler alors que le témoin est allumé crée un risque de dommages au moteur.

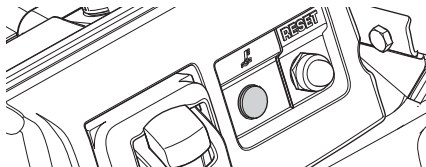

### Protection contre les surcharges

- La protection contre les surcharges se déclenche ou s'active si le moteur est soumis à des charges élevées pendant de longues périodes ou si la lame est bloquée pendant une longue période. Cette protection coupe à la fois l'alimentation en courant du moteur et celle de la pompe. Réinitialiser le système en appuyant sur le bouton « RESET » (RÉINITIALISER). Le système présente une caractéristique d'inertie, ce qui signifie que quelques minutes peuvent s'écouler avant qu'il ne soit possible de réinitialiser le disjoncteur.

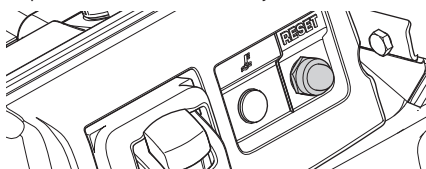

Si le témoin s'allume et que la protection contre les surcharges se déclenche, le témoin doit d'abord s'éteindre avant qu'on puisse le réinitialiser.

## Commutateur de tension (fournie avec les modèles DV)

La machine est équipée d'un système électronique qui permet de l'utiliser à une tension de 115 V ou 230 V à une fréquence de 60 Hz.



**REMARQUE !** Le moteur doit être coupé et l'alimentation électrique de la machine suspendue lorsqu'on raccorde la machine à une tension de 115 V ou 230 V. S'assurer que la tension de la prise correspond à l'une des deux alternatives offertes sur la machine. Si ce réglage est incorrect, la capacité de coupe peut être affectée, les fusibles peuvent griller ou la protection contre les surcharges peut se déclencher.

Le commutateur se trouve sur le côté du moteur et a deux positions.

- S'assurer que la tension de la machine correspond à celle de la prise. Si elles sont différentes, modifier le réglage de la machine.
- Desserrer le couvercle. Placer la commande à la position souhaitée et revisser le couvercle pour éviter toute modification accidentelle de la commande.

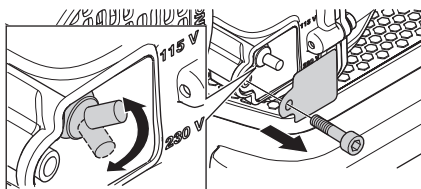

## Sciage

### Coupe en biseau



**AVERTISSEMENT!** Desserrer le verrou de réglage de profondeur et relever la lame avant qu'elle soit inclinée.

Vous pouvez incliner le bras de coupe dans deux positions, 45° (butée) et 22,5° (repère).

La profondeur de butée ne requiert pas de modification, car elle s'ajuste automatiquement en cas d'inclinaison.

- Desserrer le bouton de verrouillage du réglage de profondeur et relever la lame.

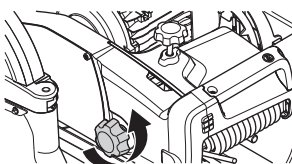

- Desserrer le bouton de verrouillage de coupe en biseau et définir l'angle souhaité.

## COMMANDE

- 45° : Incliner le bras de coupe jusqu'à ce que la tête de la vis touche la plaque. Verrouiller le bouton.

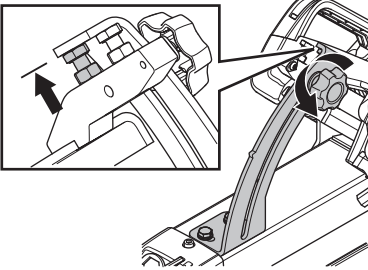

- 22,5° : Incliner le bras de coupe jusqu'à ce que les repères se trouvent face à face. Verrouiller le bouton.

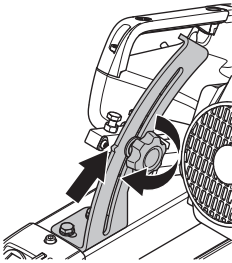

### Coupe en plongée

Le bras de coupe est monté sur ressort et réglable en hauteur.

- Desserrer le bouton de verrouillage du réglage de profondeur et relever la lame.

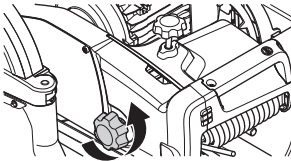

- Avec la poignée sur le bras de coupe, le disque découpeur peut se régler en hauteur et effectuer une coupe en plongée dans la pièce à travailler.

### Gestion de la poussière et du refroidissement

Le circuit d'eau permet de réduire la quantité de poussière et refroidir la lame. Il est conçu pour refroidir et réduire la présence de poussière avec un minimum d'eau pour que la pièce coupée demeure la plus sèche possible. L'eau de la pompe sous le chariot est acheminée à la lame.

**Pompe à eau équipée de sa propre soupape de marche/arrêt.**

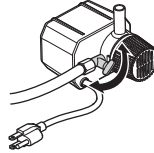

Régler le débit d'eau de façon à collecter la poussière issue de la coupe. Le volume d'eau requis dépend du type de travail à accomplir.

Régler le débit pour utiliser le moins d'eau possible tout en maintenant le taux de réduction de poussière.

- La valve de la poignée assure la régulation du débit d'eau. Tourner légèrement le régulateur de débit d'eau pour régler la quantité d'eau sur la lame.

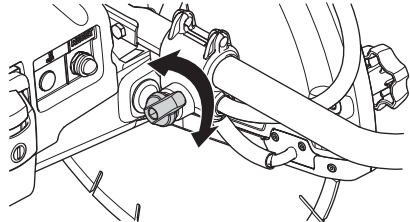

### Déplacement dans la zone de travail



**REMARQUE ! Arrêter le moteur et débrancher le câble d'alimentation avant de soulever ou de déplacer la machine.**

- Déplacer la machine à l'aide des poignées extensibles à chaque extrémité.
- Faire glisser les poignées extensibles.

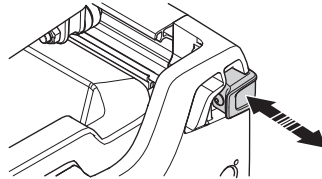



# COMMANDE

## Béquille réglable

Vous pouvez replier la béquille pour faciliter le déplacement et gagner de l'espace.

- Replier la béquille en tirant/ou en levant légèrement la poignée arrière et en desserrant le loquet. Réunir les béquilles et les fixer lorsqu'elles sont repliées.

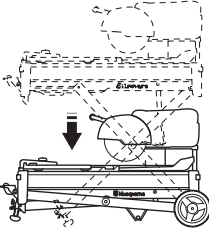

**REMARQUE !** Le loquet de verrouillage doit s'enclencher en place dans sa position verrouillée lorsque la béquille est repliée.

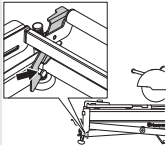

- Les roues intégrées permettent de tirer la scie comme un sac à roulettes.

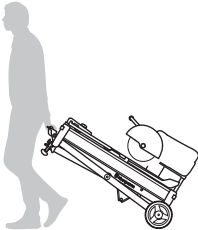

## Béquille fixe

Lorsque vous vous déplacez avec la béquille fixe, les jambes peuvent être rangées dans le cadre de la machine.

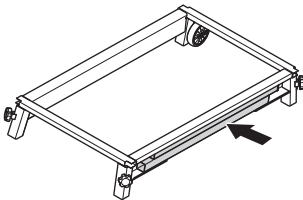

## Soulevez la machine

- Les poignées extensibles du cadre de la scie peuvent être utilisées à des fins de levage manuel.
- Les courroies sont utilisées dans les œilletons de levage lors du levage à l'aide d'une grue.

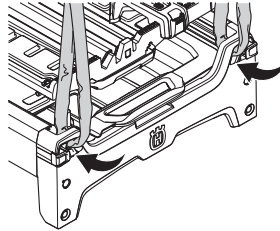

**REMARQUE !** Vous ne devez pas utiliser les crochets de levage dans les œilletons de levage destinés aux courroies. L'utilisation des crochets de levage risque d'endommager les fixations.

## Transport et rangement

- Arrêter le moteur et débrancher le câble d'alimentation avant de soulever ou de déplacer la machine.
- Vider le plateau pour l'eau par le trou du fond.

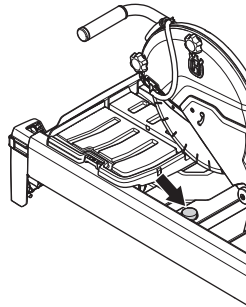

- Fixer le chariot de transport à l'aide de la bosse de verrouillage.

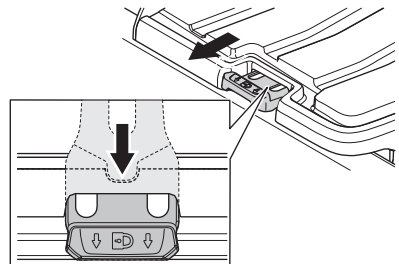

## Transport

- Sécurisez l'équipement lors du transport afin d'éviter tout dommage ou accident.

## Remisage

- Stockez l'équipement dans un endroit verrouillé afin de le maintenir hors de portée des enfants et de toute personne incompétente.
- Pour le transport et le rangement des lames, voir la rubrique « Lames ».

## Retirer le bras de coupe du bras de support

Pour transporter la machine dans des circonstances spéciales, dans des espaces confinés par exemple et pour en alléger le poids, il est possible de démonter la scie en pièces plus petites. Les pièces de la scie comprennent un bras et un cadre de coupe avec un bras de support et une béquille.

- Desserrer les deux vis de sorte à pouvoir extraire l'arbre. Extraire l'arbre, en utilisant l'outil d'accompagnement au besoin.

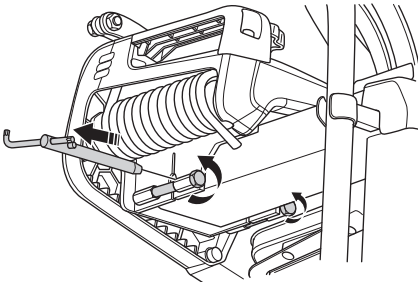

- Dévisser complètement le bouton de verrouillage de l'assemblage à onglet. Desserrer les câbles des agrafes et débrancher la pompe à eau.

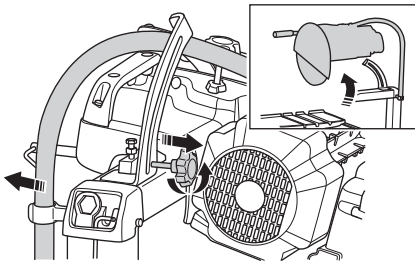

# DÉMARRAGE ET ARRÊT

## Avant le démarrage



**AVERTISSEMENT!** Lire attentivement et bien assimiler le manuel d'utilisation avant d'utiliser la machine.

Utiliser les équipements de protection personnelle. Voir au chapitre "Équipement de protection personnelle".

Veiller à ce qu'aucune personne non autorisée ne se trouve dans la zone de travail pour éviter le risque de blessures graves.

Évitez tout démarrage intempestif. Vérifier que l'interrupteur est en position OFF avant de brancher la machine au bloc d'alimentation.

- Vérifiez que la machine est correctement montée et ne présente aucun dommage. Voir les instructions à la rubrique « Assemblage et réglages ».
- Effectuez un entretien quotidien. Voir les instructions au chapitre « Entretien ».
- Vérifier que la lame n'est pas en contact avec le chariot de transport pour qu'il ne puisse pas endommager la rainure de refroidissement.
- Régler la table latérale.
- Lorsque la machine a été transportée dans un site approprié, elle doit être raccordée à une prise électrique.
- Desserrer la bosse de verrouillage du chariot de transport.

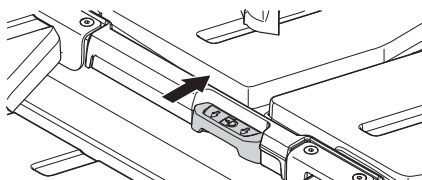

## Démarrage

- Pousser l'insert (1) vers le bas pour libérer le verrou et basculer le commutateur d'alimentation (2) vers le haut pour démarrer la machine.

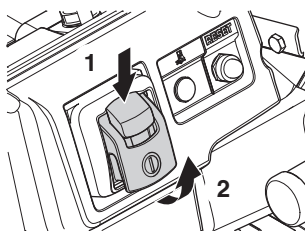

- La pompe à eau démarre automatiquement lors du démarrage de la machine.
- Attendre quelques secondes que l'eau remplisse les fentes du chariot avant de commencer à couper.

## Arrêt

- Basculer l'interrupteur vers le bas pour arrêter la machine. Assurez-vous que le disque découpeur peut tourner librement jusqu'à son arrêt complet.

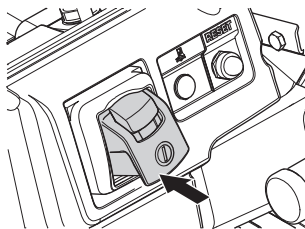

## Généralités



**AVERTISSEMENT!** L'utilisateur ne peut effectuer que les travaux d'entretien et de révision décrits dans ce manuel d'utilisation. Les mesures plus importantes doivent être effectuées dans un atelier d'entretien agréé.

Pour éviter tout démarrage accidentel, il convient de suivre les étapes décrites dans le présent chapitre avec le moteur éteint et le câble d'alimentation débranché de la prise, sauf mention contraire.

Utiliser les équipements de protection personnelle. Voir au chapitre "Équipement de protection personnelle".

La durée de vie de la machine risque d'être écourtée et le risque d'accidents accru si la maintenance de la machine n'est pas effectuée correctement et si les mesures d'entretien et/ou de réparation ne sont pas effectuées de manière professionnelle. Pour obtenir de plus amples informations, contacter l'atelier de réparation le plus proche.

- Débrancher toujours le câble d'alimentation avant de procéder à des travaux d'entretien.

## Entretien quotidien

### Généralités

- Vérifiez que l'équipement de sécurité de la machine est en parfait état. Voir instructions à la rubrique « Équipement de sécurité de la machine ».
- Nettoyer l'extérieur de la machine. N'utilisez pas de nettoyeur haute pression pour le nettoyage de la scie.
- Ne pas employer d'eau pour nettoyer le moteur ou la boîte électrique.
- Ouvrir le protège-lame. S'assurer de la propreté de l'arrivée d'eau à l'extrémité inférieure du protège-lame. Nettoyez l'intérieur et l'extérieur et fermez le protège-lame.
- Desserrer les bacs de collecte arrière et avant du chariot de transport et les nettoyer.
- Desserrer le bac de collecte d'eau et le nettoyer.

### Jantes de roues/Patins de glissement

- Nettoyer les jantes de roues et les patins de glissement.

## Pompe à eau

- Faire circuler un court instant l'eau dans le système d'approvisionnement pour éviter que les résidus obstruent les flexibles.



**AVERTISSEMENT!** Ne jamais nettoyer le moteur et les éléments électriques avec de l'eau.

## Dépannage de la pompe à eau

- S'assurer que le câble de la pompe à eau est raccordé.
- S'assurer que la soupape de la pompe à eau est réglée à la position appropriée.

### Procéder comme suit si la pompe à eau cesse de pomper l'eau

- Arrêter de couper.
- Éteindre la machine et débrancher la prise d'alimentation.
- Retirer la pompe à eau.

### Nettoyer la pompe.

- Dévisser le filtre d'aspiration (1).
- Détacher la cloison de séparation (2) pour effectuer un nettoyage supplémentaire.
- Desserrer le rotor de pompe (3).
- Extraire le rotor de pompe (5) et l'arbre (4), puis nettoyer les pièces, y compris le boîtier. S'assurer que le rotor de pompe tourne librement et est complètement propre. Il est possible d'utiliser un chiffon pour retirer les particules de fer susceptibles de s'être fixées sur l'arbre du rotor magnétique.

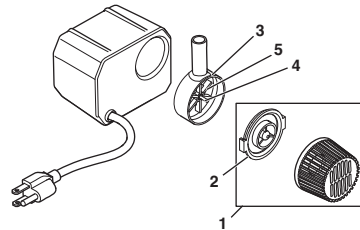

## Vidange d'eau

Nettoyer le bac de récupération d'eau après chaque utilisation.

- Arrêter la coupe.
- Soulever le bac de récupération d'eau et tirer pour libérer l'arrière du bac.
- Soulever et détacher le crochet en plastique du chariot.
- Nettoyer le bac de récupération d'eau et le remettre en place.

## ENTRETIEN ET RÉPARATION

### Roues en plastique du chariot de transport

- Inspecter les roues en plastique du chariot de transport et les remplacer si elles sont endommagées.

### Courroie d'entraînement

#### Réglage et remplacement de la courroie d'entraînement



**REMARQUE !** Lorsque vous remplacez la courroie d'entraînement. S'assurer de la remplacer par une courroie d'entraînement tel que spécifié par Husqvarna.

- Ouvrir le protège-lame. Voir les instructions sous l'intitulé « Installer la lame ».
- Retirer la lame et les rondelles à bride. Retirer la partie intérieure du protège-lame et la poser sur le moteur.

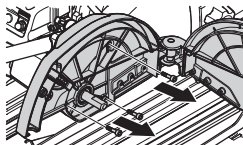

- Retirer plaque de protection de la courroie.

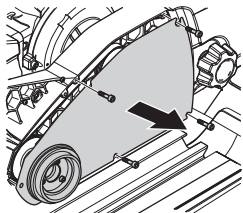

- Desserrer les 4 vis (1) qui fixent la plaque du moteur. Visser ensuite la vis de réglage (2) du tendeur de courroies situé sous la machine, pour tendre la courroie ou desserrer la courroie en effectuant un remplacement.

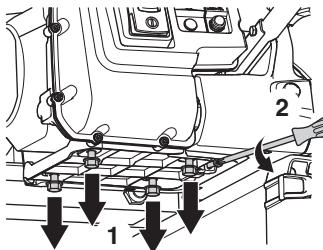

- S'assurer que la courroie est correctement tendue.

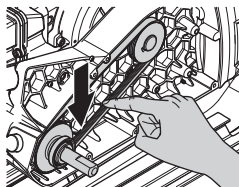

- Le montage s'effectue dans l'ordre inverse.

### Lubrification de la béquille réglable

- Vous pouvez lubrifier la béquie réglable en ajoutant de la graisse dans les chemins de guidage.

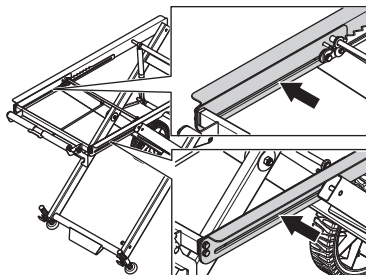

### Réparations

Toutes les réparations doivent être effectuées par des réparateurs agréés. Ceci permet d'éviter que les opérateurs ne soient exposés à des risques importants.

# CARACTÉRISTIQUES TECHNIQUES

## Caractéristiques techniques

	MS360 1,5 Hp	MS360 1,5 Hp DV	MS360 2 Hp DV	MS360 3 Hp
<b>Moteur</b>				
Puissance, hp/kW	1,5/1,1	1,5/1,1	2/1,5	3/2,2
Tension, V	115	115/230	115/230	230
Phases	1	1	1	1
Fréquence, Hz	60	60	60	60
Régime, rpm	2330	2330	2330	2330
<b>Refroidissement par eau</b>				
Tension de la pompe à eau, V	115	115	115	230
Pompe à eau, Fréquence Hz	60	60	60	60
Intensité de la pompe à eau, A	0,54	0,54	0,54	0,33
Hauteur maximale de la pompe à eau, pi/m	6,9/2,1	6,9/2,1	6,9/2,1	7,1/2,2
Débit maximal de la pompe à eau, g/h – l/h	201/760	201/760	201/760	211/800
Capacité du réservoir d'eau, gal/l	5,7/26	5,7/26	5,7/26	5,7/26
<b>Équipement de découpe</b>				
Dimension max. de lame, pouces/mm	14/355	14/355	14/355	14/355
Profondeur max. de la scie, pouces/mm	5/127	5/127	5/127	5/127
Profondeur de coupe max. à 45°, pouces/mm	2,4/60	2,4/60	2,4/60	2,4/60
Longueur de coupe – max., pouce/mm	17,7/450	17,7/450	17,7/450	17,7/450
Taille de l'arbre, po/mm	0,63/15,9	0,63/15,9	0,63/15,9	0,63/15,9
Coupe oblique	45° et 22,5°	45° et 22,5°	45° et 22,5°	45° et 22,5°
<b>Dimensions</b>				
Poids, lb/kg	128/58,2	128/58,2	135/61,5	138,9/63
Taille, (Lo x La x H), pouce/mm	39.8x26,4x25,6/1010x670x650			

## Dimensions recommandées des câbles

**ATTENTION !** Pour que le moteur offre de bonnes performances, la tension doit être appropriée. Des rallonges trop longues et/ou dotées d'un calibre trop petit réduisent la puissance du moteur en charge et limitent la capacité du système ou entraînent des dysfonctionnements.

La taille des câbles de rallonge utilisés doit être au moins égale à celle indiquée ci-après.

		Puissance du moteur, hp/kW	
		1,5/1,1	2,0/1,5
Longueur du cordon d'extension, pi/m	Tension secteur, V	Zone de câble, AWG	
50/15,2	115	10	10
	230	14	12
75/22,9	115	10	8
	230	14	12
100/30,5	115	8	8
	230	14	12

# SCHÉMA ÉLECTRIQUE

## Schéma électrique, 115 V

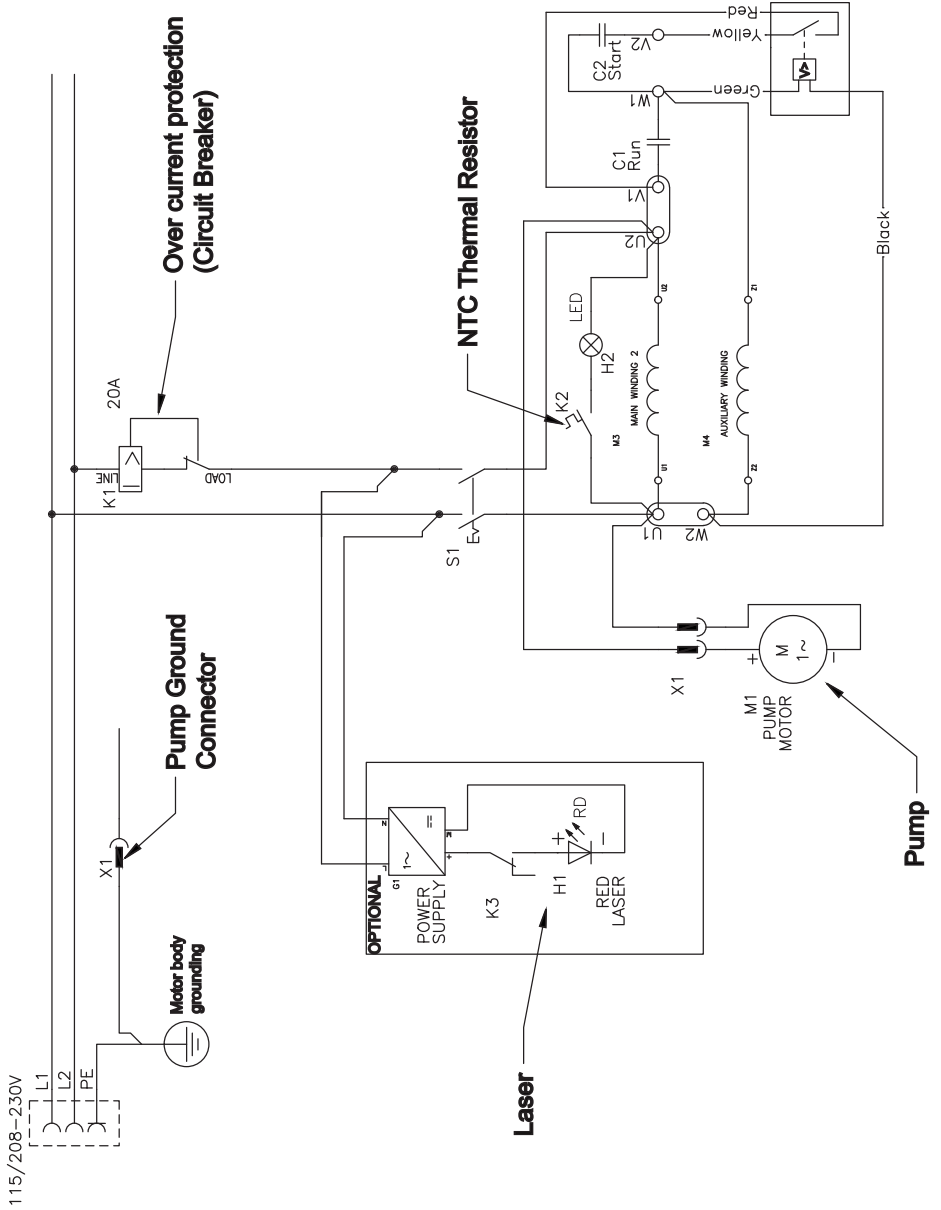

# SCHÉMA ÉLECTRIQUE

Schéma électrique, 115/230 V

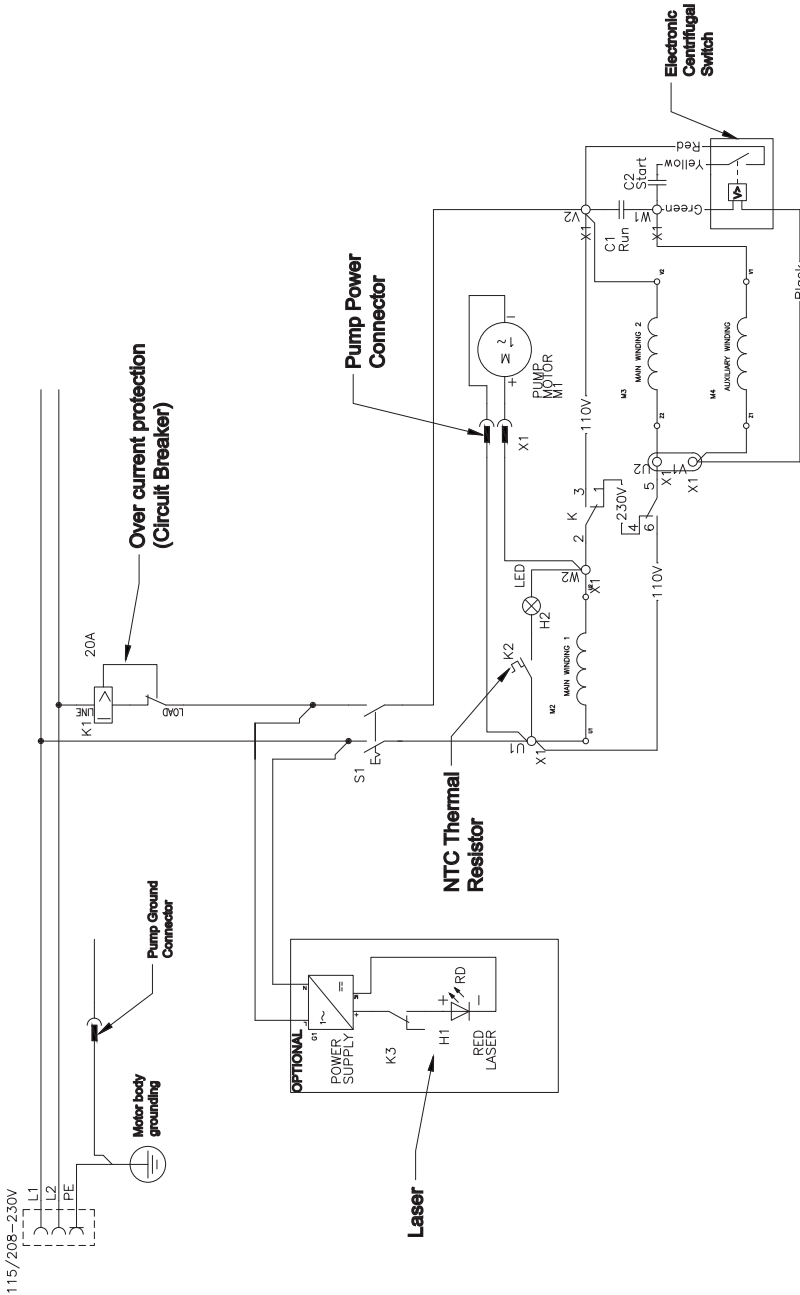



# ACLARACION DE LOS SIMBOLOS

## Símbolos en la máquina

¡ATENCIÓN! La máquina, si se utiliza de forma errónea o descuidada, puede ser una herramienta peligrosa que puede causar daños graves e incluso la muerte al usuario y a otras personas.

Lea detenidamente el manual de instrucciones y asegúrese de entender su contenido antes de utilizar la máquina.

Utilice siempre:

- Protectores auriculares
- Gafas protectoras o visor
- Máscara respiratoria

¡ATENCIÓN! Mantenga alejados las manos y los pies de la hoja.

¡ATENCIÓN! No corte nunca sin utilizar el protector.

¡ATENCIÓN! Cuando se realizan cortes se acumula polvo, que puede causar lesiones si se inhala. Utilice una máscara respiratoria aprobada. Evite inhalar los gases de escape. Proporcione siempre una buena ventilación.

¡ATENCIÓN! Las chispas del disco de corte pueden causar un incendio si entran en contacto con materiales inflamables como gasolina, madera, ropa, hierba seca, etc.

¡ATENCIÓN! Compruebe que los discos de corte no tienen grietas ni daños de otro tipo.

¡ATENCIÓN! No utilice discos de sierra

No utilice ganchos para levantar la sierra para baldosas.

Temperatura del motor

Restablezca la protección contra sobrecarga

Función de bloqueo

**Etiquetado ecológico.** El símbolo en el producto o en su envase indica que no se puede tratar este producto como desperdicio doméstico. Deberá por lo tanto depositarse en un centro de recogida adecuado para el reciclado de equipos eléctricos y electrónicos.



**RESET**



Haciendo que este producto sea manipulado adecuadamente, se ayuda a evitar consecuencias negativas potenciales para el medio ambiente y las personas, lo que puede ocurrir con la manipulación inadecuada como residuos del producto.

Para obtener información más detallada sobre el reciclado de este producto, contacte con la oficina municipal local, con el servicio de eliminación de desperdicios domésticos o con la tienda donde compró el producto.

**Los demás símbolos/etiquetas que aparecen en la máquina corresponden a requisitos de homologación específicos en determinados mercados.**

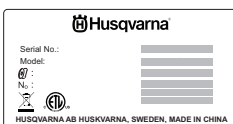

## Explicación de los niveles de advertencia

Las advertencias se clasifican en tres niveles.

### ¡ATENCIÓN!



**¡ATENCIÓN!** Indica un riesgo de daños graves para el usuario o incluso muerte, o bien daños al entorno, si no se siguen las instrucciones del manual.

### ¡NOTA!



**¡NOTA!** Indica un riesgo de lesiones para el usuario o daños al entorno si no se siguen las instrucciones del manual.

### AVISO

**AVISO** Indica un riesgo de daños en los materiales o en la máquina si no se siguen las instrucciones del manual.

# INDICE

## Índice

### ACLARACION DE LOS SIMBOLOS

Símbolos en la máquina .....	49
Explicación de los niveles de advertencia .....	49

### INDICE

Índice .....	50
Antes de arrancar, observe lo siguiente: .....	50

### PRESENTACIÓN

Apreciado cliente: .....	51
Diseño y funciones .....	51
MS360 .....	51

### ¿QUE ES QUE?

¿Qué es qué en la máquina - MS360? .....	53
--	----

### EQUIPO DE SEGURIDAD DE LA MÁQUINA

Generalidades .....	54
Protección del disco de corte .....	54
Interruptor .....	54
Manija de cierre, carro de transporte .....	54
Bomba de agua .....	54

### DISCOS

Generalidades .....	55
Transporte y almacenamiento .....	55

### MONTAJE Y AJUSTES

Generalidades .....	56
Montaje de la base .....	56
Monte el disco .....	56
Configuración de la hoja .....	57
Llenar con refrigerante .....	59
Mango .....	59

### FUNCIONAMIENTO

Equipo de protección .....	60
Instrucciones generales de seguridad .....	60
Seguridad eléctrica .....	61
Seguridad en el trabajo .....	62
Técnica básica de trabajo .....	62
Protección del motor .....	63
Tronzado .....	63
Corte angulado .....	63
Corte de inmersión .....	64
Manipulación del polvo/Refrigeración .....	64
Movimiento dentro del área de trabajo .....	65
Transporte y almacenamiento .....	66

### ARRANQUE Y PARADA

Antes del arranque .....	67
Arranque .....	67
Parada .....	67

### MANTENIMIENTO Y REPARACIÓN

Generalidades .....	68
Mantenimiento diario .....	68

Localización de fallos en la bomba de agua .....	68
Drenaje de agua .....	68
Ruedas de plástico, carro de transporte .....	69
Correa de transmisión .....	69
Lubricación de la base regulable .....	69
Reparaciones .....	69

### DATOS TECNICOS

Datos técnicos .....	70
Dimensiones de cable recomendadas .....	70

### ESQUEMA DE CONEXIONES ELÉCTRICAS

Esquema de conexiones eléctricas, 115 V .....	71
Esquema de conexiones eléctricas, 115/230 V ...	72

## Antes de arrancar, observe lo siguiente:



**¡ATENCIÓN!** El material que se corta a menudo contiene sílice y, al cortarlo en SECO particularmente, desprende polvo. La sílice es un componente básico de la arena, la arcilla para ladrillos, del cuarzo, del granito, y de varios otros minerales y rocas. La exposición a una cantidad excesiva de polvo de sílice puede causar:

Enfermedades respiratorias (que afectan su habilidad para respirar) como bronquitis crónicas, silicosis y fibrosis pulmonares por exposición a la sílice. Estas enfermedades pueden ser mortales.

Irritación y erupción de la piel.

Cáncer, según el Programa Nacional de Toxicología (NTP) y el Centro Internacional de Investigaciones sobre el Cáncer (IARC).

Tome medidas de precaución:

Evite el contacto de la piel con el polvo, vapor y humo, y su inhalación.

Use, y asegúrese de que quienes lo rodean usen, indumentaria de protección del aparato respiratorio como las mascarillas antipolvo diseñadas para filtrar partículas microscópicas. (Consulte las normas de la OSHA: 29 CFR Parte 1910.1200.)

Corte en húmedo, en la medida de lo posible, para minimizar la cantidad de polvo.

## Apreciado cliente:

Gracias por elegir un producto Husqvarna. Esperamos que su máquina le proporcione plena satisfacción y le sirva de ayuda por mucho tiempo en adelante. La adquisición de alguno de nuestros productos da acceso a asistencia profesional con reparaciones y servicio. Si la máquina no fue adquirida en un distribuidor oficial, preguntar en la tienda de compra la dirección del taller de servicio más cercano.

Este manual de instrucciones es un documento importante. Procure tenerlo siempre a mano en el lugar de trabajo. Siguiendo sus instrucciones (de uso, servicio, mantenimiento etcétera) puede alargar considerablemente la vida útil de la máquina e incrementar su valor de reventa. Si vende su máquina, entregue el manual de instrucciones al nuevo propietario.

## Más de 300 años de innovación

La fundación de la empresa sueca Husqvarna AB data del año 1689, cuando el Rey Karl XI encargó la construcción de una fábrica para la fabricación de mosquetes. En ese momento se establecieron los cimientos de la experiencia tecnológica en la que se basan muchos de los productos punteros en el mundo en el sector de las armas de caza, bicicletas, motocicletas, electrodomésticos, máquinas de coser y productos para exteriores.

Husqvarna es líder internacional en productos motorizados para exteriores destinados a la silvicultura, el mantenimiento de parques y el cuidado del césped y del jardín, así como equipos de corte y herramientas de diamante para el sector de la construcción y la piedra.

## Responsabilidad del propietario

El propietario / empresario es el responsable de asegurarse de que el usuario tiene los conocimientos necesarios para utilizar la máquina con seguridad. Los supervisores y los usuarios deben haber leído y entendido el manual de instrucciones. Deben tener conocimiento de lo siguiente:

- Las instrucciones de seguridad de la máquina.
- Las aplicaciones y las limitaciones de la máquina.
- El modo de uso y de mantenimiento de la máquina.

La utilización de esta máquina podría estar restringida por regulaciones locales. Infórmese sobre las regulaciones vigentes en el lugar donde trabaja antes de empezar a utilizar la máquina.

## Los derechos que se reserva el fabricante

Tras la publicación de este manual, Husqvarna podrá publicar información adicional para el funcionamiento seguro de este producto. Es responsabilidad del propietario mantenerse informado de los métodos de funcionamiento más seguros.

Husqvarna AB trabaja constantemente para perfeccionar sus productos y se reserva, por lo tanto, el derecho a introducir modificaciones en la construcción y el diseño sin previo aviso.

Para recibir información y atención como cliente, póngase en contacto con nosotros a través de nuestro sitio web: [www.husqvarna.com](http://www.husqvarna.com)

## Diseño y funciones

El alto rendimiento, la fiabilidad, la tecnología innovadora, las soluciones técnicas avanzadas y el respeto medioambiental son los valores que caracterizan a los productos de Husqvarna. El usuario debe leer este manual detenidamente para garantizar un funcionamiento seguro del producto. Póngase en contacto con su concesionario o con Husqvarna si necesita más información.

A continuación se describen algunas de las características únicas de su producto.

## MS360

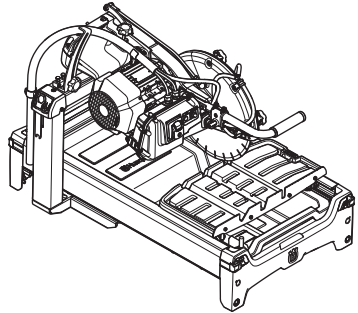

- La máquina tiene un diseño ligero y portátil que se optimizó para la proporción peso/capacidad. Las agarraderas de transporte en el bastidor hacen que la máquina sea fácil de transportar y mover.
- La bandeja de agua es fácil de separar de la máquina para limpiarla eficientemente.
- El ECS (Interruptor centrífugo electrónico, Electronic Centrifugal Switch) permite un arranque suave y que arranque incluso con voltaje bajo.
- La máquina tiene dos tipos diferentes de protección del motor, tales como protección contra sobrecarga e indicador de sobrecalentamiento, para prolongar la vida útil de la máquina.
- El residuo cae al fondo y solo el agua superficial llega a la bomba, que se encuentra en un área separada en la bandeja de agua.  
El sistema de agua patentado suministra agua a la hoja y reduce al mínimo las aguas residuales en torno a la pieza y al área de trabajo.
- La máquina tiene la capacidad para cortar materiales con un grosor de 5' (127 mm) en un corte y 8,3' (210 mm) en dos cortes.
- Corte de inserción flexible y corte angulado de hasta 45°.
- La brida grande de acoplamiento de hojas de Ø 3 in (82mm) proporciona una buena superficie de apoyo de gran longitud para la hoja.

---

# PRESENTACIÓN

---

## Accesorios

- Base regulable - El soporte se puede plegar y la altura se puede ajustar.

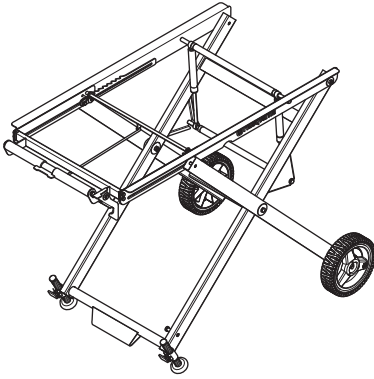

- Base fija

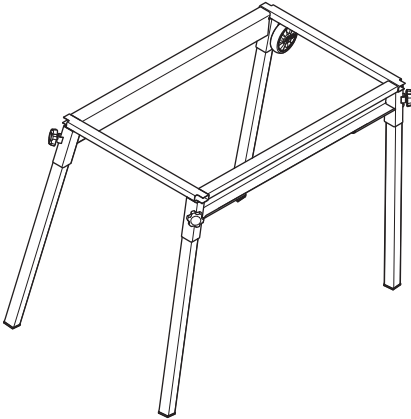

## ¿QUE ES QUE?

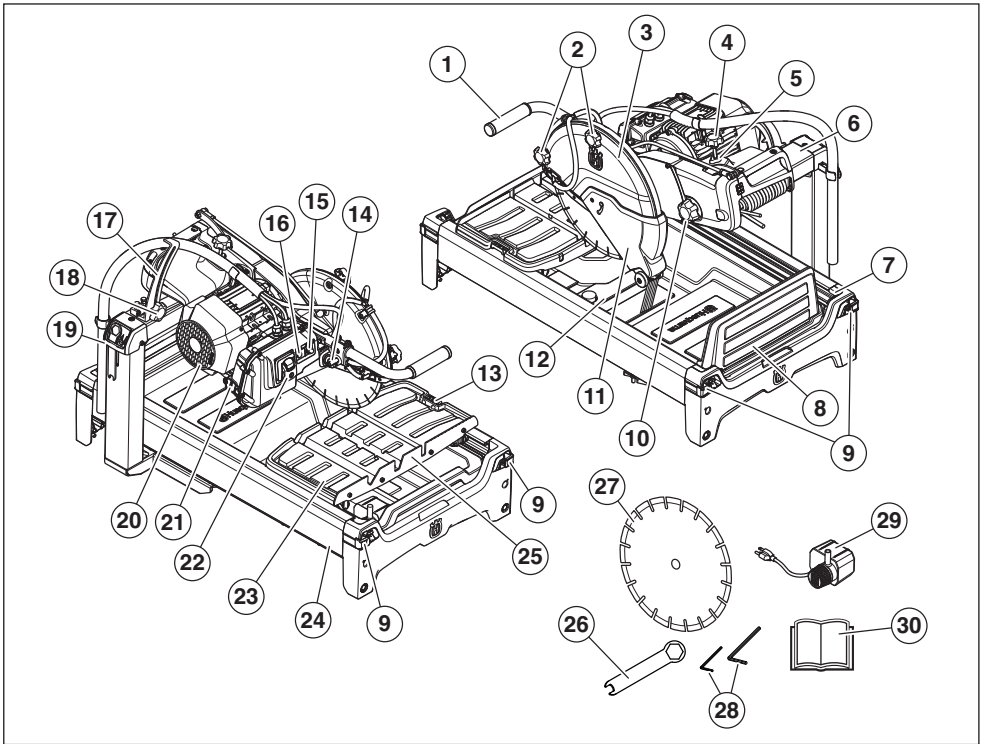

### ¿Qué es qué en la máquina - MS360?

- |    |   |    |   |
|----|---|----|---|
| 1  | Empuñadura, brazo de corte                            | 16 | Luz, protección contra sobrecalentamiento |
| 2  | Manija de cierre, protección de la hoja               | 17 | Guía, inglete                             |
| 3  | Protección del disco de corte                         | 18 | Manija de cierre, corte angulado          |
| 4  | Manija, ajuste de tope de profundidad                 | 19 | Base de la herramienta                    |
| 5  | Contratuercas, ajuste de tope de profundidad          | 20 | Motor eléctrico                           |
| 6  | Brazo de corte  | 21 | Interruptor de voltaje                    |
| 7  | Parada de carro                                       | 22 | Interruptor                               |
| 8  | Protección contra salpicaduras, residuo               | 23 | Carro de transporte                       |
| 9  | Agarraderas extensibles , 4 piezas                    | 24 | Bastidor                                  |
| 10 | Manija de cierre, ajuste de profundidad               | 25 | Yunque desmontable con regla              |
| 11 | Protección contra salpicaduras variable               | 26 | Llave                                     |
| 12 | Carro de agua   | 27 | Hoja, Ø 14', 355 mm                       |
| 13 | Manija de cierre, carro de transporte                 | 28 | Llave Allen                               |
| 14 | Llave del agua, agua a la hoja (activada/desactivada) | 29 | Bomba de agua                             |
| 15 | Protección contra sobrecarga                          | 30 | Manual de instrucciones                   |

# EQUIPO DE SEGURIDAD DE LA MÁQUINA

## Generalidades



**¡ATENCIÓN! Nunca utilice una máquina con componentes de seguridad defectuosos. Si su máquina no pasa todos los controles, entréguela a un taller de servicio para su reparación.**

**Apague la máquina y desconecte el enchufe.**

En este capítulo se describen los componentes de seguridad de la máquina, su función y el modo de efectuar el control y el mantenimiento para garantizar un funcionamiento óptimo.

## Protección del disco de corte



**¡ATENCIÓN! Nunca utilice la máquina sin la protección o con una protección defectuosa. Antes de arrancar la máquina, controle siempre que la protección está correctamente montada.**

**No está permitido exponer la hoja a más de 180 grados sin protección.**

La protección del disco está diseñada para impedir que partes del disco o material cortado salgan disparadas contra el usuario.

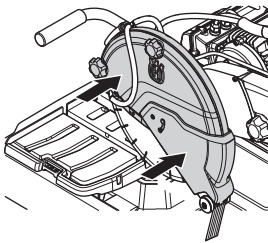

## Controle las protecciones de la hoja.

- Compruebe que la protección sobre el disco no tiene grietas ni daños de otro tipo. Cambie la protección si está dañada.

## Interruptor

El interruptor se usa para arrancar y parar la máquina.

### Control del interruptor

- Presione la pieza (1) hacia abajo para liberar el bloqueo y gire el bloqueador de interruptor (2) para poner la máquina en marcha.

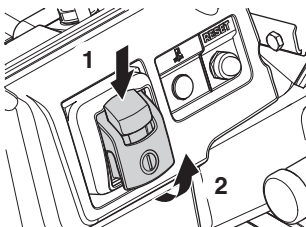

- Baje el interruptor para parar la máquina. Compruebe que el motor y la hoja se detienen. Asegúrese de que los discos de corte pueden girar libremente hasta que se hayan detenido por completo.

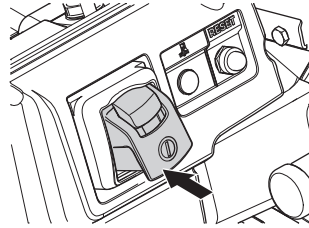

Un interruptor defectuoso debe ser cambiado por un taller de servicio oficial.

## Manija de cierre, carro de transporte

La manija de cierre se usa para bloquear el carro de transporte cuando está en movimiento.

## Verificación de la perilla de bloqueo, carro transportador

- Asegúrese de que el bloqueo central se encuentra en posición y que el carro de transporte está bloqueado.

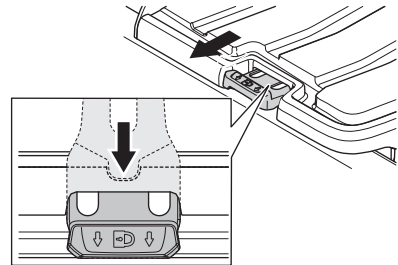

## Bomba de agua



**¡ATENCIÓN! Bomba de agua sumergible. No ejecutar en seco. Únicamente para uso doméstico. Debe mantener la toma a tierra adecuadamente. Riesgo de sacudida el La bomba solo podrá utilizarse junto con los productos de este manual y se debe utilizar de acuerdo con las instrucciones del manual.**

## Generalidades



**¡ATENCIÓN! Los discos pueden romperse y causar daños graves al usuario. Los discos de diamante se calientan mucho con el uso. Un disco recalentado es consecuencia de un uso inadecuado y puede deformarse, lo que podría causar daños y lesiones.**

- No utilice una hoja sobrecalentada.
- Asegúrese de que se utiliza el buje adecuado para la hoja de corte que se utilizará en la máquina. Vea las instrucciones del apartado «Montaje del disco de corte».
- Los discos de corte deben estar marcados con la misma velocidad que se indica en la placa de características de la máquina, o una velocidad superior. No utilice nunca una hoja cuyo régimen nominal sea inferior al de la máquina.
- Al utilizar una hoja de diamante, procure que gire en el sentido indicado por la flecha marcada en la hoja.

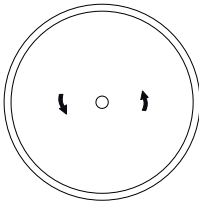

- Las hojas de diamante están compuestas por un núcleo de acero provisto de segmentos o un borde continuo que contiene diamantes industriales.

## Hojas adecuadas

- Ø 14 x 1' / 355 x 25,4 mm

## Hojas para diversos materiales



**¡ATENCIÓN! No utilice nunca un disco de corte para ningún material para el que no esté destinado.**

**Al cortar materiales plásticos con un disco de diamante, hay riesgo de reculada porque el material se funde con el calor generado al cortar y se adhiere al disco. No corte nunca materiales de plástico con una hoja de diamante.**

- Deberá seleccionarse la hoja en función del material que se va a cortar. Pida consejo a su distribuidor a la hora de elegir el producto adecuado.

## Vibraciones en los discos de corte

- El disco puede perder su forma circular y vibrar si se usa una presión de avance demasiado alta.
- Una presión de avance más baja puede impedir la vibración. De no ser así, cambie el disco.

## Afilado de hojas de diamante

- Use siempre una hoja de diamante afilada.
- Las hojas de diamante pueden volverse romas si se utiliza una presión de avance errónea o al cortar materiales como por ejemplo hormigón muy armado. El trabajo con una hoja de diamante roma comporta recalentamiento, lo que puede causar que se suelten segmentos de diamante.
- Afile la hoja cortando en un material blando como gres o ladrillo.

## Transporte y almacenamiento

- Desmonte la cuchilla antes de transportar y almacenar la máquina.
- Guarde el disco seco.
- Revise los discos de corte nuevos para comprobar si presentan daños de transporte o almacenaje.

# MONTAJE Y AJUSTES

## Generalidades

Coloque la sierra en una superficie plana, horizontal y estable, para evitar que el equipo se de vuelta, se resbale o que se deslice por la superficie.

## Montaje de la base

- Atornille la base del bastidor de la sierra con 4 tornillos.

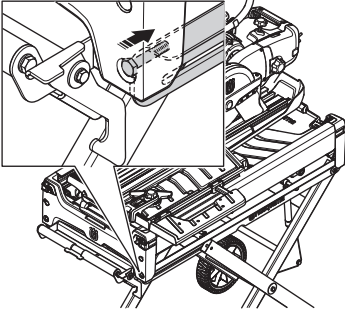

**¡IMPORTANTE!** Asegúrese de que la base está sujeta firmemente.

## Ajustar la altura de trabajo

### Base regulable

- Afloje el cerrojo al costado del mango trasero de la base y tire de ella hasta alcanzar la altura de trabajo.

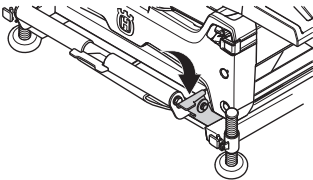

- La manilla se puede ajustar en una serie de alturas fijas. Afloje el cerrojo para ajustar una de las alturas fijas presionando el cerrojo del mango trasero y al mismo tiempo tire/levante el mango.

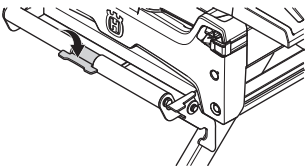

- En superficies irregulares, los pies de la base se pueden ajustar de forma individual. El pie de la base se ajusta pulsando el pie mientras se levanta la sierra con el mango trasero o aflojando el cerrojo en el pie.



### Base fija

- Coloque la máquina sobre una superficie plana. Ajuste las patas del bastidor y utilice material de relleno, si fuese necesario, para nivelar la máquina.

La máquina también se puede utilizar sin las patas del bastidor o situándola en un banco de trabajo.

## Monte el disco



**¡ATENCIÓN!** Apague la máquina y desconecte el enchufe.

- Levante la protección contra salpicaduras y retírela.
- Afloje las perillas de bloqueo. Abra la protección de la hoja.

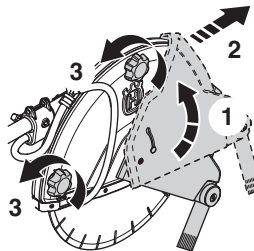

- Retire la tuerca. Quite la brida de acoplamiento de hojas.
- Compruebe que la hoja, la brida de acoplamiento de hojas y el eje de la hoja no están dañados. Limpie las superficies de contacto de la hoja y de la brida de acoplamiento de hojas.



# MONTAJE Y AJUSTES

- Monte la hoja, la brida de acoplamiento de hojas y la tuerca. Asegúrese de que la hoja gire en la dirección indicada por la flecha de la misma.

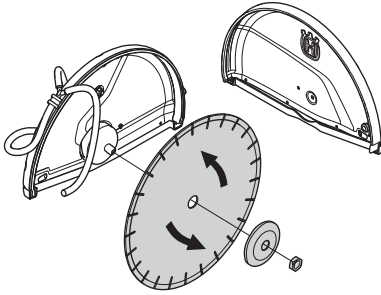

- Cierre la protección de la hoja. Apriete las perillas de bloqueo y vuelva a poner la protección contra salpicaduras.

## Configuración de la hoja

### Ajuste de tope de profundidad

Ajuste el tope de profundidad para que la hoja alcance la profundidad máxima sin cortar el carro.

**¡NOTA!** Esto se debe realizar cuando el disco no se encuentre en movimiento.

El tope de profundidad debe ajustarse cuando se cambian los tamaños de hoja. Verifique periódicamente la profundidad de tope o hay riesgo de que la ranura de corte y el sistema de agua no funcionen correctamente.

- Afloje la manija de cierre para regular la profundidad (1) y baje el brazo de corte.
- Afloje la contratuerca (3).
- Afloje la manija de tope de profundidad (2).

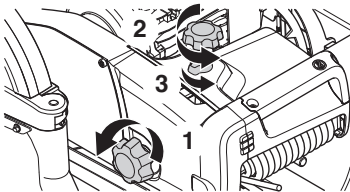

- Baje el brazo de corte hasta que la hoja toque la parte inferior de la ranura del carro.
- Mantenga el brazo de corte en esta posición.
- Atornille la perilla (2) para ajustar la profundidad de tope hasta el extremo de la perilla que colinda con la superficie subyacente, para establecer la profundidad de tope de la hoja. Gire hasta alcanzar ligeramente la parte superior del carro.

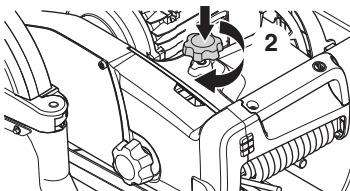

- Apriete la contratuerca (3).
- Apriete la manija de cierre para el ajuste de la profundidad (1) con el brazo de corte en su posición más baja.

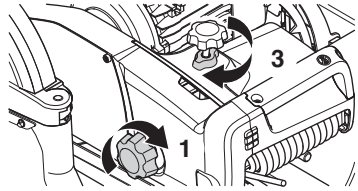

- Compruebe la posición de la hoja moviendo el carro de transporte desde su posición final delantera a la trasera. La hoja no podrá tocar nunca el carro.

## Configuración del ángulo

### 90°

- Afloje la perilla de bloqueo del inglete (1).
- Afloje la tuerca de bloqueo (2). Ajuste el brazo de corte de modo que la perilla de bloqueo para el inglete se encuentre en su posición inferior final en la guía. Ajuste el tornillo (3), de modo que descance sobre el brazo de soporte.

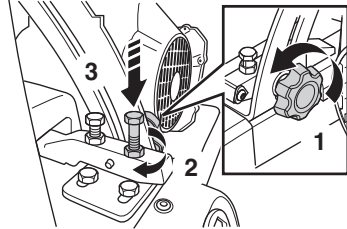

- Apretar la contratuerca.

### 45°

- Afloje la perilla de bloqueo para la regulación de profundidad y eleve el brazo de corte.

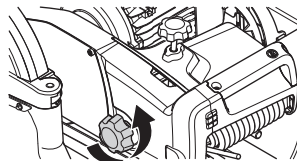

- Afloje la perilla de bloqueo del inglete (1). Ponga el brazo de corte en ángulo hasta que el tornillo (2) haga tope en la placa guía final.

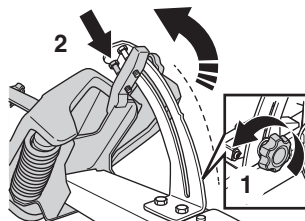

## MONTAJE Y AJUSTES

- Verifique que el ángulo sea de  $45^\circ$  y, si es necesario, afloje la contratuerca y ajuste el tornillo (2) hasta que haga tope en la placa guía final.

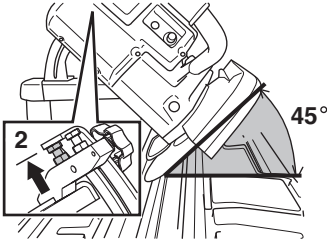

22,5°

- Afloje la perilla de bloqueo para la regulación de profundidad y eleve el brazo de corte.

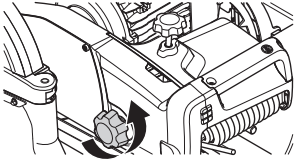

- Afloje la perilla de bloqueo del inglete (1). Ponga el brazo de corte en ángulo hasta que las marcas de  $22,5^\circ$  se encuentren una frente a la otra (2).

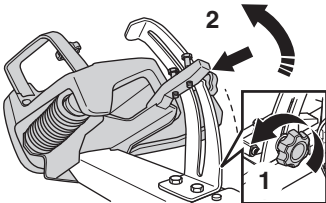

- Verifique que el ángulo sea de  $22,5^\circ$  y, si es necesario, ajuste la marca en forma triangular (2).

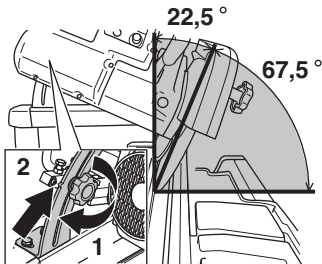

## Paralela a la ranura de corte y centrada en la ranura de corte

- Ajuste la cuchilla para que se mueva libremente en la posición más baja en la ranura de corte.
- Utilice una escuadra y verifique si la hoja está en posición perpendicular, tanto en el canto delantero como en el trasero de la hoja, al yunque del carro transportador y verifique si la hoja está centrada en la ranura de corte.

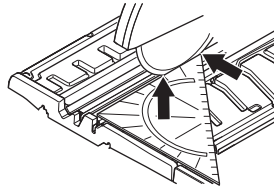

- Para ajustar la cuchilla, afloje los cuatro tornillos que sujetan el brazo de soporte.

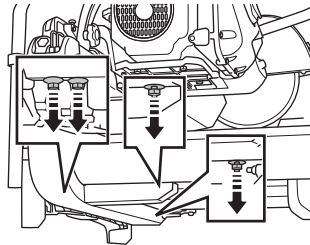

- Utilice la vara de ajuste para ajustar la hoja en posición perpendicular al yunque del carro transportador.

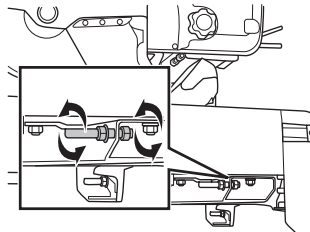

- Ajuste la cuchilla en el centro de la ranura de corte.

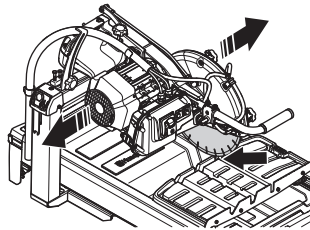

- Compruebe nuevamente que la hoja esté en posición perpendicular al yunque del carro transportador, todo el lado de la hoja debe estar en contacto con la escuadra. Apriete la vara de ajuste y los cuatro tornillos que sujetan el brazo de soporte.

## Llenar con refrigerante

Asegúrese de que el nivel de agua siempre esté por encima de las paredes bajas donde se encuentra la bomba.

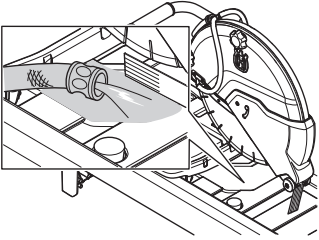

- Conecte el cable de alimentación de la bomba de agua al enchufe de la máquina.

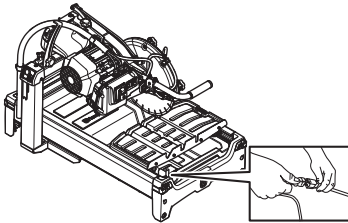

## Mango

La posición del mango del brazo de corte es reversible, para dar una posición ergonómica correcta tanto para las personas diestras como para las zurdas.

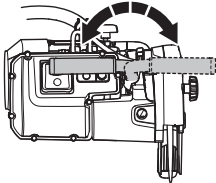

# FUNCIONAMIENTO

## Equipo de protección

### Generalidades

No use nunca una máquina si no tiene posibilidad de pedir auxilio si se produce un accidente.

### Equipo de protección personal

Para trabajar con la máquina debe utilizarse un equipo de protección personal homologado. El equipo de protección personal no elimina el riesgo de lesiones, pero reduce su efecto en caso de accidente. Pida a su distribuidor que le asesore en la elección del equipo.



**¡ATENCIÓN! El uso de productos que cortan, pulen, taladran, alisan o forman materiales puede generar polvo y vapores que pueden contener sustancias químicas dañinas. Averiguar la composición del material con que se trabaja y usar una máscara respiratoria adecuada.**



**¡ATENCIÓN! La exposición prolongada al ruido puede causar daños crónicos en el oído. Por consiguiente, use siempre protectores auriculares homologados.**

Cuando use protección auditiva preste siempre atención a las señales o llamadas de advertencia. Sáquese siempre la protección auditiva inmediatamente después de parar el motor.



**¡ATENCIÓN! Existe siempre riesgo de accidentes por apriete al trabajar con aparatos con piezas móviles. Usar guantes protectores para evitar lesiones.**

Utilice siempre:

- Protectores auriculares
  - Protección ocular homologada. Si se utiliza visor, deben utilizarse también gafas protectoras homologadas. Por gafas protectoras homologadas se entienden las que cumplen con la norma ANSI Z87.1 para EE.UU. o EN 166 para países de la UE. El visor debe cumplir con la norma EN 1731.
  - Máscara respiratoria
  - Guantes protectores.
  - Gorro de protección para recoger el pelo largo.
- Utilice prendas ajustadas que no limiten su movilidad. Tener en cuenta que las ropas, el pelo largo y las joyas pueden atascarse en piezas móviles.

### Otros equipos de protección



**¡ATENCIÓN! Mientras trabaja con la máquina, pueden producirse chispas que podrían ocasionar un incendio. Tenga siempre a mano herramientas para la extinción de incendios.**

- Herramientas para la extinción de incendios
- Tenga siempre a mano el equipo de primeros auxilios.

## Instrucciones generales de seguridad

Este apartado trata las normas de seguridad básicas para trabajar con el dispositivo. Esta información no sustituye en ningún caso los conocimientos y la experiencia de un profesional.

- Lea detenidamente el manual de instrucciones y asegúrese de entender su contenido antes de utilizar la máquina. Conserve todas las advertencias e instrucciones para su consulta.
- Debe tenerse en cuenta que el operador es responsable de los accidentes o riesgos que ocurran a otras personas o a su propiedad.
- Todos los operadores deben ser formados en el empleo de la máquina. El propietario es responsable de la formación de los operadores.
- La máquina debe mantenerse limpia. Los letreros y las pegatinas deben ser legibles en su totalidad.



**¡ATENCIÓN! La máquina, si se utiliza de forma errónea o descuidada, puede ser una herramienta peligrosa que puede causar daños graves e incluso la muerte al usuario y a otras personas.**

**No permita bajo ningún concepto el empleo o mantenimiento de la máquina por los niños u otras personas no instruidas en el manejo de la misma. Nunca deje que terceros utilicen la máquina sin asegurarse primero de que hayan entendido el contenido de este manual de instrucciones.**

**Nunca utilice la máquina si está cansado, si ha ingerido alcohol o si toma medicamentos que puedan afectar la vista, su capacidad de discernimiento o el control del cuerpo.**



**¡ATENCIÓN! Las modificaciones y/o el uso de accesorios no autorizados comportan riesgo de daños personales graves y peligro de muerte para el usuario y otras personas.**

**No modifique nunca esta máquina de forma que se desvíe de la versión original, y no la utilice si parece haber sido modificada por otras personas.**

**No utilice nunca una máquina defectuosa. Lleve a cabo las comprobaciones de seguridad y siga las instrucciones de mantenimiento y servicio de este manual. Algunas medidas de mantenimiento y servicio deben ser efectuadas por especialistas formados y cualificados. Consulte las instrucciones del apartado Mantenimiento.**

**Utilizar siempre recambios originales. Póngase en contacto con su distribuidor para obtener más información.**

# FUNCIONAMIENTO

## Emplee siempre el sentido común

Es imposible abarcar todas las situaciones imaginables que se pueden producir al utilizar una taladradora. Proceder siempre con cuidado y emplear el sentido común. Si se encuentra en alguna situación que le haga sentirse inseguro, deténgase y consulte con un experto. Consulte a su distribuidor, al taller de servicio técnico o a un usuario experimentado. No emplee la máquina en aplicaciones para las que no se considere plenamente cualificado.

## Seguridad eléctrica



**¡ATENCIÓN! Existe siempre riesgo de sacudidas eléctricas al usar máquinas eléctricas. No usar la máquina en condiciones climáticas desfavorables y evitar el contacto del cuerpo con pararrayos y objetos metálicos. Seguir siempre las instrucciones del manual para evitar daños.**

**Nunca conecte la máquina a una toma de corriente si el enchufe o el cable están dañados.**



**¡ATENCIÓN! Cuando limpie la máquina, asegúrese de que evita que el agua penetre en el sistema eléctrico y en la unidad del motor. El agua puede provocar daños en la máquina o cortocircuitos.**

- Compruebe que la tensión de red concuerda con la que se indica en la placa de características de la máquina.
- El control y/o mantenimiento de la máquina debe hacerse con el motor parado y el enchufe desenchufado.
- Apague siempre la máquina antes de desenchufarla.
- No arrastre la máquina nunca por el cordón y no quite nunca el enchufe tirando del cordón. Sujete el enchufe al desconectar el cable.
- Si se daña un cable, no utilice la máquina. Llévela a reparar a un taller de servicio oficial.
- Conecte siempre la máquina mediante un interruptor de fuga a tierra con protección personal, como un disyuntor de fuga a tierra que se active a 30 mA.
- Evite el encendido accidental del motor. Asegúrese de que el interruptor está en la posición de apagado antes de conectar la máquina a una fuente de alimentación.

## Instrucciones de conexión a tierra



**¡ATENCIÓN! Si la conexión no es correcta, existe el riesgo de sacudida eléctrica. Póngase en contacto con un electricista cualificado para comprobar que la conexión a tierra es correcta.**

**No modifique el enchufe. Si no se ajusta a la toma de corriente, solicite a un electricista cualificado que instale una toma adecuada. Compruebe que cumple la normativa local.**

**Si tiene dudas sobre las instrucciones de conexión a tierra, póngase en contacto con un electricista.**

- El aparato viene de serie con un cable y un enchufe de conexión a tierra y siempre debe conectarse a tierra. De este modo, en caso de anomalías de funcionamiento, se reduce el riesgo de sacudida eléctrica.

## Cables alargadores y empalmes

- La marca del cable alargador debe ser igual o superior al valor que se indica en la placa de características de la máquina.
- Utilice cables alargadores de conexión a tierra.
- **Cuando trabaje con una herramienta eléctrica en exteriores, utilice un alargador indicado para este uso.** Utilizar un cable adecuado para su uso en exteriores reduce el riesgo de descarga eléctrica.
- La conexión con el cable alargador debe estar seca y separada del suelo.
- Manténgalo alejado de fuentes de calor, aceite, aristas vivas o piezas móviles. Los cables dañados o enredados incrementan el riesgo de descarga eléctrica.
- Compruebe que el cable y el cable de empalme está intacto. Si se daña un cable, no utilice la máquina. Llévela a reparar a un taller de servicio oficial.
- Un cable de alargue no debe usarse enrollado porque hay riesgo de sobrecalentamiento.
- Cuando utilice un cable alargador, que sea un cable alargador homologado con alcance suficiente. Si desea obtener más información, consulte las «Dimensiones de cable recomendadas» en el apartado «Datos técnicos».

# FUNCIONAMIENTO

## Seguridad en el trabajo

### Seguridad en el área de trabajo

- **Mantenga el área de trabajo limpia y bien iluminada.** Las zonas abarrotadas de cosas u oscuras favorecen los accidentes.
- Las personas y los animales pueden distraer y hacer perder el control de la máquina. Por consiguiente, el operador debe estar siempre concentrado en su trabajo.
- No trabaje en condiciones atmosféricas desfavorables como niebla, lluvia intensa, tempestad, frío intenso, etc.
- Antes de comenzar a trabajar con la máquina, controle siempre que el lugar esté libre y que los pies estén bien afirmados al terreno.

### Seguridad personal

- Nunca utilice la máquina si está cansado, si ha ingerido alcohol o si toma medicamentos que puedan afectarle la vista, su capacidad de discernimiento o el control del cuerpo.
- Compruebe que no ha dejado ninguna herramienta u otro objeto sobre la máquina.
- No permita nunca que personas sin formación utilicen la máquina.
- Apague siempre la máquina cuando haga pausas largas.
- Un operador nunca debe trabajar solo; siempre debe haber otra(s) persona(s) cerca.
- Aprenda a utilizar la máquina y sus mandos de manera segura, así como a pararla rápidamente. Familiarícese también con las pegatinas de seguridad.
- Mantenga los mangos secos, limpios y sin aceite ni grasa.
- No se estire demasiado. Mantenga una posición correcta y el equilibrio en todo momento.
- Nunca se suba encima de la máquina.
- Permanezca en posición vertical. Mantenga la distancia entre su cara y el disco de corte. Coloque ambas manos en la pieza de trabajo tan lejos del disco de corte como sea posible. Si se utiliza la función de inmersión, se debe colocar una mano en el mango de corte.



## Uso y cuidado

- Esta máquina está diseñada y prevista para cortar azulejos y piedra. Cualquier otro uso es inapropiado.
- La experiencia es muy importante a la hora de utilizar la máquina. Se recomienda que el trabajo sea realizado por un trabajador cualificado.
- La máquina está destinada al uso por operadores experimentados, en aplicaciones industriales.
- Controle que la máquina esté correctamente montada y que no esté dañada.
- Antes de poner en marcha el motor, realice siempre el mantenimiento diario. Consulte las instrucciones bajo el título «Mantenimiento».
- No sobrecargar la máquina. La sobrecarga puede dañar la máquina.
- El disco debe ser adecuado para el material que se va a cortar.
- Si no está seguro de qué cuchilla utilizar, póngase en contacto con el taller local de servicio autorizado.
- Mantener las herramientas afiladas y limpias para que el trabajo sea más seguro.
- Mantenga todas las piezas en buen estado y asegúrese de que todos los componentes fijos están ajustados adecuadamente. Sustituya las etiquetas desgastadas o deterioradas.
- Mantenga bajo vigilancia la máquina siempre que el motor esté en marcha.
- Acerque la pieza de trabajo únicamente en dirección contraria a la del giro de la hoja.
- Proceda con cuidado en las elevaciones. Las piezas son pesadas, por lo que hay riesgo de daños por apriete y daños personales de otro tipo.

## Técnica básica de trabajo



**¡NOTA! Evite siempre el uso del lateral del disco. Es muy posible que este resulte dañado o se rompa y provoque daños muy graves. Utilice solamente la sección de corte.**

**Nunca utilice un disco de diamante para cortar material de plástico.**

**Al cortar metales se producen chispas que podrían provocar un incendio. No utilice la máquina cerca de sustancias o gases inflamables.**

- Compruebe que el disco esté montado correctamente y que no esté dañado. Consulte las instrucciones en las secciones específicas de los discos y del montaje y los ajustes.
- Asegúrese de usar el disco correcto para cada aplicación.
- Nunca corte materiales de asbesto.

# FUNCIONAMIENTO

## Protección del motor

Hay dos sistemas de protección del motor.

### Indicador de sobrecalentamiento del motor

- Cuando la temperatura del motor supera el nivel permitido, se encenderá la luz. Pare de trabajar, apague el motor con el interruptor y espere hasta que se apague la luz, cuando la temperatura del motor ya se habrá reducido a un nivel aceptable para seguir trabajando. Si se continúa trabajando con la luz indicadora encendida, existe riesgo de ruptura del motor.

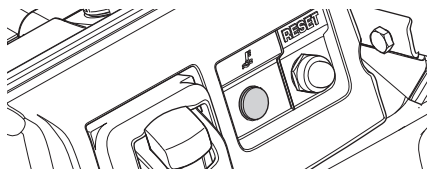

### Protección contra sobrecarga

- La protección contra sobrecarga se desencadenará/ activará si el motor se expone a cargas elevadas durante largos períodos, o si el disco está encasquillado durante un largo tiempo. Esta protección corta el actual suministro del motor y de la bomba. Restablézcalo pulsando el botón 'Reiniciar'. Hay una inercia en el sistema, lo que quiere decir que puede tomar unos minutos antes de que sea posible restablecer el disyuntor.

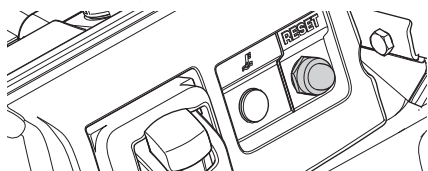

Si la luz está encendida y se desencadena la protección contra sobrecarga, la luz debe apagarse antes de que se pueda restablecer.

## Interruptor de voltaje (Suministrado con modelos DV)

La máquina está equipada con un sistema electrónico que hace posible utilizar 115V o 230V a 60 Hz.



**¡NOTA! El motor debe estar apagado y se debe cortar el suministro de corriente de la máquina cuando está configurado en 115V o 230V. Asegúrese de que el voltaje de la toma de corriente corresponde a una de las dos alternativas disponibles en la máquina. Si esta configuración es incorrecta, la capacidad de corte puede verse afectada, se pueden fundir fusibles o se puede desencadenar la protección contra sobrecarga.**

El interruptor se encuentra a un lado del motor y tiene dos posiciones.

- Asegúrese de que los voltajes en la máquina y en la salida concuerden. Si no son el mismo, cambie la configuración de la máquina.
- Afloje la tapa. Ponga el control en la posición deseada y vuelva a atornillar la tapa para evitar cambios involuntarios en el control.

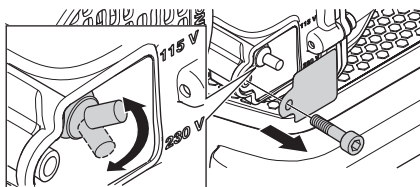

## Tronzado

### Corte angulado



**¡ATENCIÓN! Afloje el bloqueo de la regulación de profundidad y levante el disco antes de que forme un ángulo.**

El brazo de corte se puede ajustar en dos posiciones, 45° (detenido) y 22,5° (para marcar).

No es necesario cambiar la profundidad de tope, ya que se ajusta automáticamente al ángulo.

- Afloje la perilla de bloqueo para la regulación de profundidad y para elevar el disco.

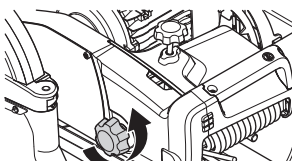

- Afloje la manija de cierre para el corte angulado y ajuste el ángulo deseado.

# FUNCIONAMIENTO

- 45°: Ponga el brazo de corte en ángulo hasta que la cabeza del tornillo haga contacto con la placa. Bloquee la manija.

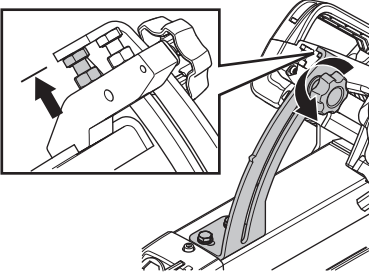

- 22,5°: Ponga el brazo de corte en ángulo hasta que las marcas se encuentren una frente a la otra. Bloquee la manija.

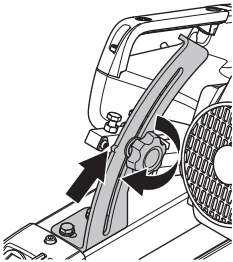

## Corte de inmersión

El brazo de corte tiene un resorte y es ajustable hacia arriba y hacia abajo.

- Afloje la perilla de bloqueo para la regulación de profundidad y para elevar el disco.

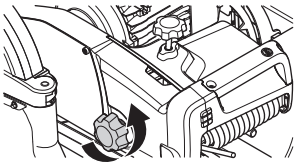

- Con el mango en el brazo de corte, la cuchilla de corte se puede ajustar hacia arriba y hacia abajo y crear un corte de inmersión la pieza de trabajo.

## Manipulación del polvo/ Refrigeración

El circuito de sistema de agua se utiliza para reducir la cantidad de polvo y para enfriar la hoja. Está diseñado para enfriar y reducir el polvo con una pequeña cantidad de agua y, así, proporcionar un resultado más seco en el material que se está cortando. El agua de la bomba de agua bajo el carro transportador se distribuye a la hoja.

**Bomba de agua con su propia válvula de encendido/apagado.**

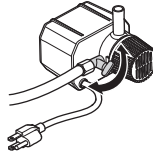

Ajuste el flujo de agua para recolectar el polvo de corte. El volumen de agua necesaria varía según el tipo de trabajo realizado.

Ajuste el flujo de agua para usar el mínimo posible al mismo tiempo que mantiene la reducción de polvo.

- La válvula en la manilla ajusta el flujo a la hoja. Gire ligeramente el control de aguas para ajustar la cantidad de agua en el disco.

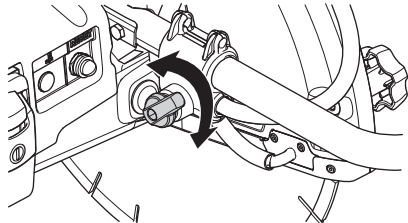



# FUNCIONAMIENTO

## Movimiento dentro del área de trabajo



**¡NOTA!** Detenga el motor y desconecte el cable de alimentación antes de elevar o mover la máquina.

- Mueva la máquina con las manillas extensibles en los extremos.
- Deslice las agarraderas extensibles hacia atrás.

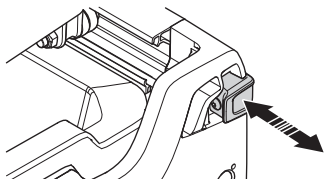

## Base regulable

La base se puede plegar para facilitar el movimiento y para ahorrar espacio.

- Pliegue la base tirando/levantando levemente el mango trasero y aflojando el cerrojo. Prenda la base y ponga el seguro cuando está plegada.

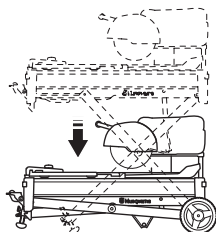

**¡NOTA!** Cuando la base se encuentra plegada, el cerrojo de bloqueo debe hacer clic en la posición de bloqueo.

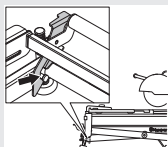

- Las ruedas integradas permiten que la sierra se tire como una maleta con ruedas.

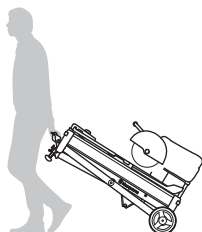

## Base fija

Cuando se mueve en la base fija, las piernas se pueden almacenar en el bastidor de la máquina.

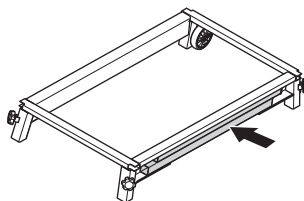

## Levantamiento la máquina

- Las agarraderas extensibles en el bastidor de la sierra se pueden utilizar para levantarla manualmente.
- Se utilizan correas en los cáncamos cuando se levanta con una grúa.

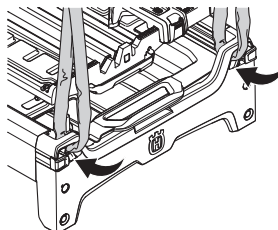

**¡NOTA!** No se deben utilizar ganchos de elevación en los cáncamos diseñados para correas. El uso de ganchos de elevación puede dañar las fijaciones.

# FUNCIONAMIENTO

## Transporte y almacenamiento

- Detenga el motor y desconecte el cable de alimentación antes de elevar o mover la máquina.
- Vacíe la bandeja de agua a través del orificio en la parte inferior de la bandeja de agua.

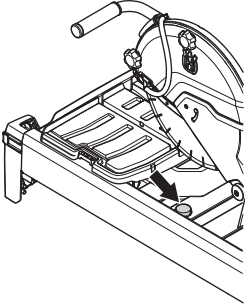

- Asegure el carro de transporte con el bloqueo central.

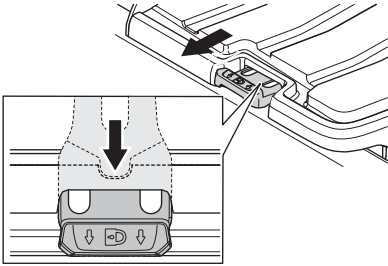

## Transporte

- Sujete bien el equipo durante el transporte para evitar daños y accidentes.

## Almacenaje

- Almacene la cortadora en lugar seguro fuera del alcance de los niños y personas no calificadas para su uso.
- Para obtener más detalles sobre el transporte y el almacenamiento de los discos, consulte el apartado «Discos».

## Retire el brazo de corte del brazo de soporte

Cuando se transporte en circunstancias especiales, como en espacios cerrados, y cuando se desee menor peso, la sierra puede desmontarse en piezas más pequeñas. En ese caso, las piezas de la sierra serán el brazo de corte y el bastidor con el brazo de soporte y la base.

- Afloje los dos tornillos para que el eje se pueda sacar. Si es necesario, extraiga el eje utilizando la herramienta complementaria.

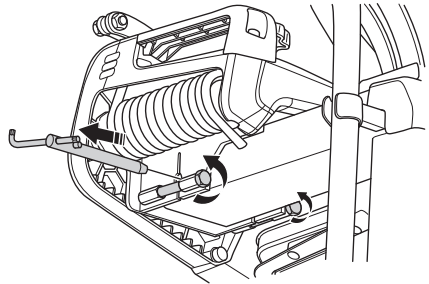

- Desatornille completamente la perilla de bloqueo del inglete. Afloje los cables de los sujetadores y desconecte la bomba de agua.

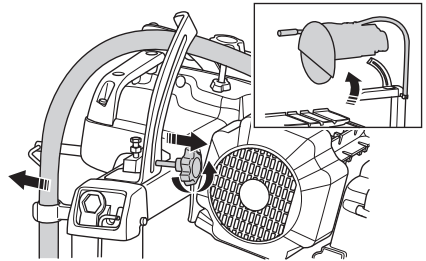

# ARRANQUE Y PARADA

## Antes del arranque



**¡ATENCIÓN!** Lea detenidamente el manual de instrucciones y asegúrese de entender su contenido antes de utilizar la máquina.

Utilice el equipo de protección personal. Vea las instrucciones bajo el título "Equipo de protección personal".

Asegúrese de que no haya personas desautorizadas en la zona de trabajo, de lo contrario, se corre el riesgo de ocasionar graves daños personales.

Evite el encendido accidental del motor. Asegúrese de que el interruptor esté en la posición de apagado antes de conectar la máquina a una fuente de alimentación.

- Controle que la máquina esté correctamente montada y que no esté dañada. Consulte las instrucciones bajo el título «Montaje y ajustes».
- Realice el mantenimiento diario. Consulte las instrucciones bajo el título «Mantenimiento».
- Compruebe que el disco no esté en contacto con el carro de transporte para que no dañe la ranura de refrigeración.
- Ajuste la tabla lateral.
- Cuando la máquina se haya transportado a un lugar adecuado, debe conectarse a una toma de corriente.
- Afloje el bloqueo central del carro de transporte.

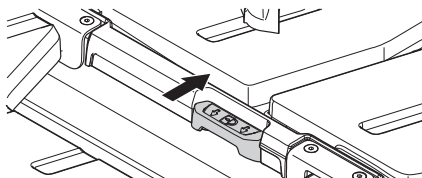

## Arranque

- Presione la pieza (1) hacia abajo para liberar el bloqueo y gire el bloqueador de interruptor (2) para poner la máquina en marcha.

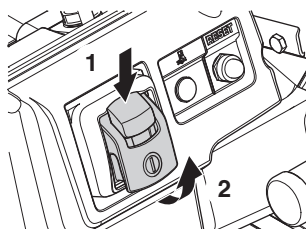

- La bomba de agua se acciona automáticamente cuando la máquina se pone en funcionamiento.
- Espere unos segundos para que las ranuras de agua del carro se llenen de agua antes de empezar a cortar.

## Parada

- Baje el interruptor para parar la máquina. Asegúrese de que los discos de corte pueden girar libremente hasta que se hayan detenido por completo.

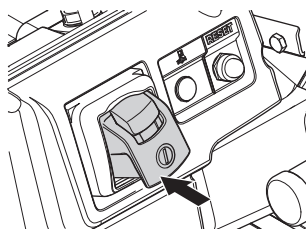

# MANTENIMIENTO Y REPARACIÓN

## Generalidades



**¡ATENCIÓN! El usuario sólo puede efectuar los trabajos de mantenimiento y servicio descritos en este manual. Los trabajos de mayor envergadura debe efectuarlos un taller de servicio oficial.**

Para evitar que se ponga en marcha accidentalmente, realice los pasos descritos en este capítulo con el motor apagado y el cable de alimentación desconectado, si no se indica lo contrario.

Utilice el equipo de protección personal. Vea las instrucciones bajo el título "Equipo de protección personal".

La vida útil de la máquina puede acortarse y el riesgo de accidentes puede aumentar si el mantenimiento de la máquina no se hace de forma adecuada y si los trabajos de servicio y/o reparación no se efectúan de forma profesional. Para más información, consulte con el taller de servicio oficial más cercano.

- Siempre desconecte el cable de alimentación antes de realizar el servicio.

## Mantenimiento diario

### Generalidades

- Compruebe que el equipo de seguridad de la máquina está intacto. Consulte las instrucciones del apartado «Equipo de seguridad de la máquina».
- Limpie la parte exterior de la máquina. No utilice un equipo de limpieza a alta presión para limpiar la sierra.
- No use agua para limpiar el motor y el gabinete eléctrico.
- Abra la protección de la hoja. Asegúrese de limpiar el canal de agua en el borde inferior de la protección de la hoja. Limpie el interior y el exterior y cierre la protección de la hoja.
- Afloje las dos bandejas de recolección del carro de transporte, tanto la delantera como la trasera y límpielas.
- Afloje la bandeja de recolección de agua y límpiela.

### Llantas/correderas

- Limpie las llantas y las correderas.

## Bomba de agua

- Deje correr el sistema de agua durante un corto período de tiempo a fin de evitar que las mangueras se bloqueen con residuos.



**¡ATENCIÓN! No limpie nunca el motor y las piezas eléctricas con agua.**

## Localización de fallos en la bomba de agua

- Asegúrese de que el cable de la bomba de agua está conectado.
- Asegúrese de que la válvula de la bomba de agua está puesta en la posición correcta.

**Si la bomba de agua deja de bombear agua, haga lo siguiente**

- Deje de cortar.
- Apague la máquina y desconecte el enchufe.
- Extraiga la bomba de agua.

### Limpie la bomba de agua

- Desatornille el filtro de succión (1).
- Desabroche el tabique de separación (2) para realizar una limpieza adicional.
- Afloje con fuerza el propulsor de la bomba (3).
- Saque el propulsor de la bomba (5) y el eje (4) y limpie las piezas, incluida la caja. Asegúrese de que el propulsor de la bomba gira libremente y que todo a su alrededor esté limpio. Puede utilizarse un trapo para eliminar las partículas de hierro que pueden haberse adherido al eje del rotor magnético.

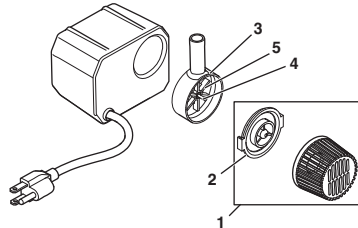

## Drenaje de agua

Limpie el carro de recuperación de agua tras cada uso.

- Detenga el corte.
- Levante el carro de recuperación de agua y empújelo para liberar su parte trasera.
- Levante y suelte el gancho de plástico de la parte inferior del carro.
- Limpie el carro de recuperación de agua y vuelva a colocarlo en su lugar.

# MANTENIMIENTO Y REPARACIÓN

## Ruedas de plástico, carro de transporte

- Inspeccione las ruedas de plástico en el carro de transporte y sustitúyalas si están dañadas.

## Correa de transmisión

### Ajuste/reemplazo de la correa de transmisión



**¡NOTA!** Cuando se cambia la correa de transmisión. Asegúrese de sustituirla con una correa de transmisión según se especifica en Husqvarna.

- Abra la protección de la hoja. Consulte las instrucciones bajo el título 'Colocar la hoja'.
- Extraiga el disco y las arandelas de brida. Retire la mitad interior de la protección de la hoja y colóquela en el motor.

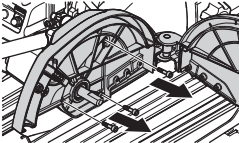

- Retire la placa protectora de la correa.

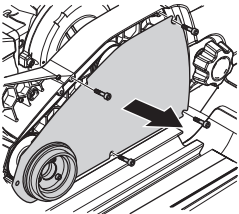

- Afloje los 4 tornillos (1) que sujetan la placa del motor. A continuación, atornille el tornillo ajustable (2) del tensor de correa bajo de la máquina, ya sea para tensar la correa o para aflojarla al momento de cambiarla.

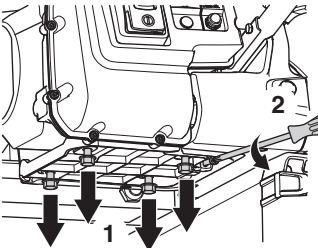

- Asegúrese de que la correa está correctamente tensada.

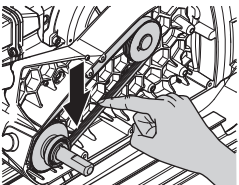

- El montaje se hace en orden inverso al desmontaje.

## Lubricación de la base regulable

- La base ajustable puede lubricarse con grasa en los rieles de guía.

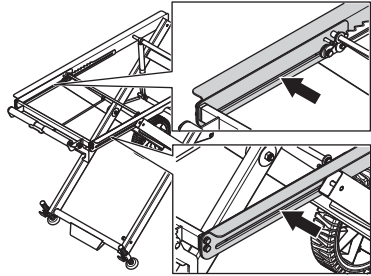

## Reparaciones

Las reparaciones de todo tipo deben ser efectuadas por técnicos autorizados, únicamente. De este modo se evita someter a los operadores a grandes riesgos.

# DATOS TECNICOS

## Datos técnicos

	MS360 1,5 Hp	MS360 1,5 Hp DV	MS360 2 Hp DV	MS360 3 Hp
<b>Motor</b>				
Potencia, cv/kW	1,5/1,1	1,5/1,1	2/1,5	3/2,2
Tensión, V	115	115/230	115/230	230
Fases	1	1	1	1
Frecuencia, Hz	60	60	60	60
Velocidad, r/min	2330	2330	2330	2330
<b>Refrigeración por agua</b>				
Voltaje de la bomba de agua, V	115	115	115	230
Bomba de agua, Hz	60	60	60	60
Corriente de la bomba de agua, A	0,54	0,54	0,54	0,33
Bomba de agua Hmax, pies/m	6,9/2,1	6,9/2,1	6,9/2,1	7,1/2,2
Bomba de agua Qmax, g/h/l/h	201/760	201/760	201/760	211/800
Capacidad del depósito de agua, gal/l	5,7/26	5,7/26	5,7/26	5,7/26
<b>Equipo de corte</b>				
Tamaño máx. del disco, pulgadas/mm	14/355	14/355	14/355	14/355
Profundidad máxima de la sierra, pulgadas/mm	5/127	5/127	5/127	5/127
Profundidad de corte a 45° máx., pulgadas/mm	2,4/60	2,4/60	2,4/60	2,4/60
Longitud de corte - máx., pulgadas/milímetros	17,7/450	17,7/450	17,7/450	17,7/450
Tamaño del eje giratorio, pulgadas/milímetros	0,63/15,9	0,63/15,9	0,63/15,9	0,63/15,9
Corte en ángulo	45° y 22,5°	45° y 22,5°	45° y 22,5°	45° y 22,5°
<b>Dimensiones</b>				
Peso, lb/kg	128/58,2	128/58,2	135/61,5	138,9/63
Tamaño (A x L x C), inch/mm	39.8x26,4x25,6/1010x670x650			

## Dimensiones de cable recomendadas

AVISO Un buen funcionamiento del motor depende de la tensión adecuada. Si la alargadera es demasiado larga o poco gruesa, se reducirá la potencia cuando el motor esté cargado, lo que derivará en problemas de rendimiento o funcionamiento.

No utilice cables alargadores con un tamaño inferior al mínimo indicado a continuación.

		Potencia del motor, CV/kW	
		1,5/1,1	2,0/1,5
Longitud del cable de extensión, pies/m	Tensión de red (V)	Zona de cableado, AWG	
50/15,2	115	10	10
	230	14	12
75/22,9	115	10	8
	230	14	12
100/30,5	115	8	8
	230	14	12

# ESQUEMA DE CONEXIONES ELÉCTRICAS

## Esquema de conexiones eléctricas, 115 V

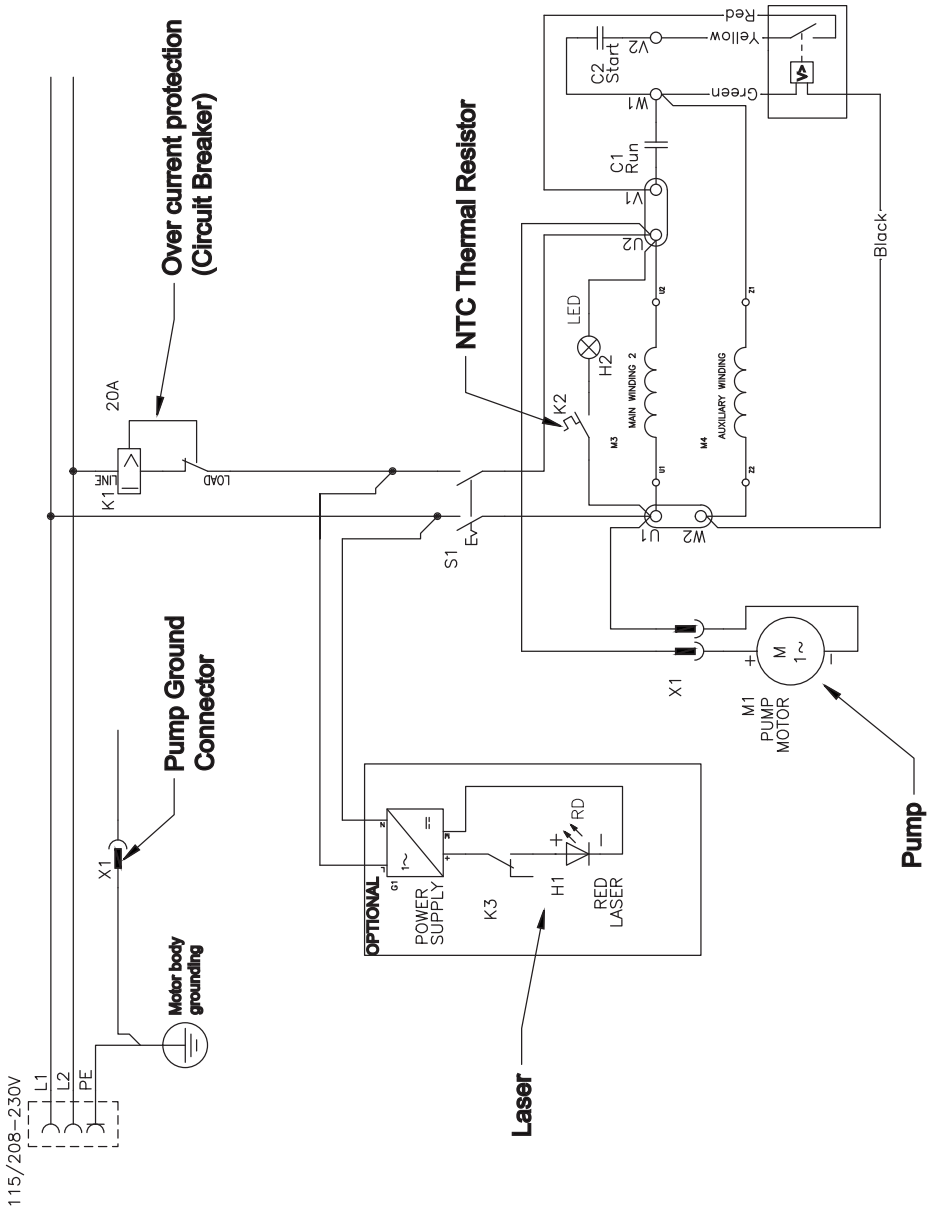

# ESQUEMA DE CONEXIONES ELÉCTRICAS

## Esquema de conexiones eléctricas, 115/230 V

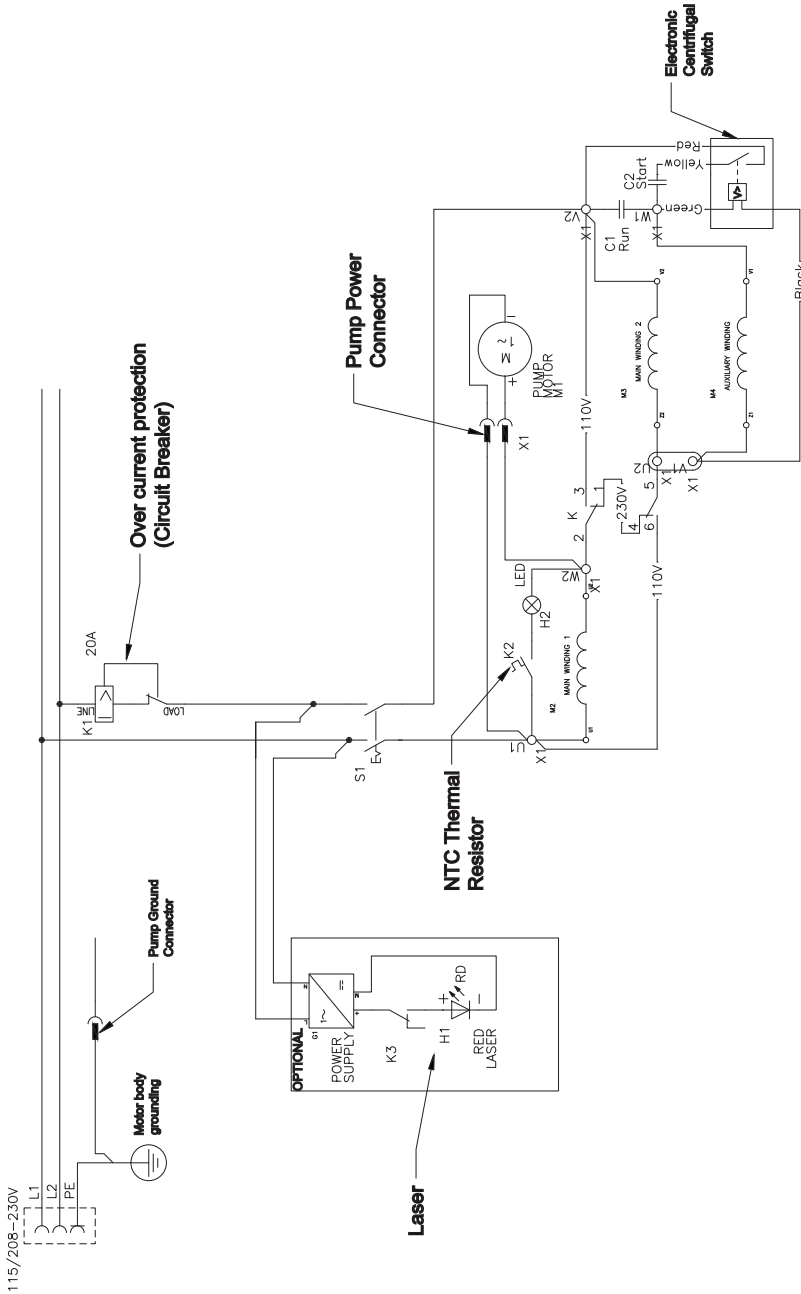











[www.husqvarnacp.com](http://www.husqvarnacp.com)

US - Original instructions, CA - Instructions d'origine, ES - Instrucciones originales

1156910-49



2015-05-25